

08 de Dezembro  
domingo, 14 horas

LEILÃO VIRTUAL  
**MASTER 12**



REPRODUTORES E  
MATRIZES NELORE

REALIZAÇÃO



PATROCÍNIO



ASSESSORIA



TRANSMISSÃO



RETRANSMISSÃO



@/CentralLeiloes

INFORMAÇÕES ☎ (18) 3608.0999 ☎ (18) 99637.2999

#SIGA-NOS @ /CentralLeiloes f /centralleiloes

# LEILÃO VIRTUAL MASTER 12

## REGULAMENTO DO LEILÃO

O presente regulamento estabelecerá as normas que serão observadas durante o leilão, sendo que seu cumprimento será obrigatório a todos aqueles que, na condição de convidados, participantes e/ou promotores do evento, quiserem promover a aquisição ou venda de animal(is) ou produto(s) agrobusiness, ou como mero espectador.

### 1. DEFINIÇÕES

1.1 Considera-se LEILÃO o evento que visa a comercialização de animal(is) e/ou produto(s), pela melhor oferta de valores, efetuada de forma aberta e aceita por um leiloeiro.

1.2 Considera-se EMPRESA LEILOEIRA a empresa responsável pela organização e coordenação do leilão. O presente leilão será coordenado e organizado pela Central Leiloes Ltda.

1.3 Considera-se LEILOEIRO a pessoa inscrita no Sindicato Nacional dos Leiloeiros Rurais, detentor de fé-pública, e que será responsável pela recepção das propostas de ofertas aos lotes comercializados, bem como pela batida do martelo e concretização do negócio.

1.4 Considera-se PROMOTOR DO EVENTO a(s) pessoa(s), física(s) ou jurídica(s), que for(em) responsável(is) pela promoção do evento e arrematação do(s) animal(is) ou produto(s) para serem comercializados no leilão.

1.5 Considera-se CONVIDADO a pessoa, física ou jurídica, que for proprietária de animal(is) ou produto(s) que será(ão) comercializado(s) no leilão. Ao convidado também será permitida a realização de compras no leilão.

1.6 Considera-se PARTICIPANTE todo aquele que comparecer no leilão e que tenha interesse na compra de animal(is) ou produto(s) comercializado(s) no evento, ou como mero espectador.

1.7 Considera-se COMISSÃO DE COMPRA a comissão paga pelo comprador do(s) animal(is) / produto(s) à EMPRESA LEILOEIRA, que será anunciada pelo leiloeiro no início do leilão, cujo percentual incidirá sobre o valor total de cada lote apregoado.

1.8 Considera-se COMISSÃO DE VENDA a comissão paga pelo proprietário do(s) animal(is) / produto(s) ao PROMOTOR DO EVENTO / EMPRESA LEILOEIRA.

1.9 Considera-se PRODUTO tudo que não seja semovente e que possa ser comercializado em leilão, tais como: embrião, sêmen, etc.

1.10 Considera-se LANCE DE DEFESA o lance ofertado pelo próprio proprietário do animal(is) ou produto(s), quando não alcançado o preço esperado por este junto ao leilão. Nesta hipótese, o proprietário será responsável pelo pagamento das comissões de compra e venda acima previstas.

1.11 Considera-se LOTE o grupo de animais ou o animal individualmente e/ou de produtos a serem colocados à venda através de leilão, devidamente identificado no catálogo.

### 2. CADASTRO:

2.1 Todo aquele que pretenda apresentar lance no leilão deverá estar previamente cadastrado junto à Central Leiloes Ltda, podendo encaminhar tal solicitação à empresa leiloeira com antecedência, para fins de análise e aprovação prévia dos cadastros. Nesta hipótese, o pedido de cadastramento importará em autorização automática à empresa leiloeira de consulta de informações do solicitante junto ao SERASA ou outros órgãos de proteção ao crédito.

2.2 A Central Leiloes Ltda disponibilizará aos convidados e participantes um escritório no local do evento, podendo o cadastro ser efetuado neste local. Nesta hipótese, toda compra efetuada pelo convidado ou participante ficará condicionada à posterior aprovação do cadastro, bem como aceitação pelo VENDEDOR.

2.3 A presença dos convidados ou participantes no recinto do leilão importará em imediata autorização à Central Leiloes Ltda em promover consultas sobre os mesmos junto ao SERASA ou outros órgãos de proteção ao crédito.

2.4 Os empregados da Central Leiloes Ltda não estão autorizados a avaliar ou endossar qualquer comprador junto ao leilão.

2.5 A existência de cadastro não dispensará a necessidade de apresentação de avalista, caso seja solicitado pelo VENDEDOR ou pela Central Leiloes Ltda.

2.6 Será permitida a compra de animal(is) / produto(s) mediante procuração por Instrumento Público, a qual deverá ser específica para aquele evento e deverá conter o valor máximo autorizado pelo outorgante e desde que este possua cadastro aprovado junto à Central Leiloes Ltda, que permanecerá com referida procuração.

2.7 A Central Leiloes Ltda atua como intermediária das transações, sendo responsável pela organização e coordenação do evento, não se responsabilizando pelo inadimplemento do comprador, seja em relação ao valor do(s) produto(s) / animal(is) adquirido(s), seja em relação às comissões de venda. Portanto, cabe ao vendedor manifestar-se sobre o cadastro do

comprador antes da assinatura do contrato de compra e venda, bem como exigir a assinatura de avalista antes da formalização deste contrato.

### 3. DO LEILOEIRO:

3.1 O leilão será realizado por um LEILOEIRO RURAL, devidamente inscrito nos órgãos próprios, sendo que a venda considerará efetuada com a batida do martelo, momento em que as partes, compradores e vendedores, estarão obrigados ao cumprimento do negócio fechado, exceto na hipótese de não aprovação do cadastro do comprador, na forma do item 02 supra.

3.2 Poderá o leiloeiro, durante o leilão, promover as alterações das presentes normas, estabelecer outras regras, alterar as disposições do catálogo, de lotes ou condições de pagamento, instituir preços mínimos, sem direito de reclamação ou indenização por parte dos convidados ou participantes.

### 4. DISPOSIÇÕES ESPECÍFICAS PARA LEILÃO DE PRENHEZES:

4.1 Salvo estipulação em contrário, nos casos de livre acasalamento ou embrião a ser coletado, a primeira parcela será considerada como sinal de negócio e devidas no ato. As demais parcelas somente poderão ser exigidas do(s) COMPRADOR(es) após o recebimento ou a retirada da(s) prenhez(es) confirmada(s). Caso o VENDEDOR tenha recebido antecipadamente alguma parcela e a prenhez não consiga se realizar o VENDEDOR restituirá ao(s) COMPRADOR(es) o valor recebido.

#### 4.2. PRENHEZES RECEPTORAS:

4.2.1. O VENDEDOR se responsabiliza em apresentar a(s) receptora(s) em perfeitas condições físicas, com boa habilidade maternal, a fim de bem criar o embrião.

4.2.2. O COMPRADOR, por sua vez, se compromete a mantê-la(s) sob as mesmas condições de manejo e trato, a fim de não prejudicar o desenvolvimento do embrião adquirido.

4.2.3. O COMPRADOR deverá comunicar imediatamente o VENDEDOR em caso de óbito da receptora e/ou da "cria", bem como de qualquer intercorrência que venha a surgir durante o período gestacional.

#### 4.3. EMBRIÕES A SEREM COLETADOS:

4.3.1. É de responsabilidade de VENDEDOR a coleta e transferência do referido acasalamento, tendo o prazo máximo de 90 dias para a entrega da receptora prenhe, a contar da data da assinatura do presente Contrato, findo o qual poderá o COMPRADOR optar, em comum acordo com o VENDEDOR, escolher outro acasalamento já realizado, de igual importância e valor.

#### 4.4. LIVRES ACASALAMENTOS:

4.4.1. O VENDEDOR oferece a doadora para ser acasalada com o touro da escolha do COMPRADOR, ficando a mesma na propriedade do titular.

4.4.2. O COMPRADOR tem o prazo máximo de 30 dias para enviar o sêmen do reprodutor escolhido, ou autorizar o proprietário da doadora a acasalá-la segundo seu critério.

4.4.3. Todas as despesas provenientes do transporte e aquisição de sêmen que porventura possam ocorrer, serão de inteira responsabilidade do COMPRADOR.

4.4.4. Do acasalamento em questão o COMPRADOR terá direito a apenas uma prenhez proveniente da lavagem, salvo disposição em contrário e acordado entre as partes. Terá também direito a optar se tal prenhez será sexada de macho ou fêmea.

4.4.5. O VENDEDOR garante ao COMPRADOR que a prenhez adquirida venha a nascer com saúde, com garantia de receber RGN (registro geral de nascimento) e RGD (registro geral definitivo).

4.4.6. Caso o produto nascido não preencha os requisitos mencionados no item anterior, deverá o VENDEDOR substituir o produto, caso não possua o mesmo acasalamento, de comum acordo com o COMPRADOR, substituí-lo por outro já nascido de igual categoria e valor.

4.5 A(s) prenhez(es) será(ão) entregue(s) por malha viária, podendo ainda o COMPRADOR retirá-la da propriedade de origem, sob sua conta e responsabilidade.

### 5. DISPOSIÇÕES ESPECÍFICAS PARA LEILÃO DE SÊMEN:

5.1. O VENDEDOR responde pela qualidade do sêmen de animal de sua propriedade posto a venda.

5.2. Todo lote de sêmen deverá estar à disposição do COMPRADOR para ser retirado em local previamente estipulado. Nos casos em que a entrega do sêmen for feita por empresa de coleta, as despesas decorrentes deste procedimento correrão por conta e risco do COMPRADOR.

Quando o sêmen de animal, comercializado for do estoque particular do VENDEDOR, o COMPRADOR deverá providenciar botijão para o transporte, correndo por conta deste todo e qualquer risco.

5.3. Caso queira, poderá o COMPRADOR, no ato da retirada, testar a qualidade do sêmen adquirido, em sendo este raro, desde que seja realizado por profissionais credenciados por uma das centrais de coleta do país.

# LEILÃO VIRTUAL MASTER12

CONTINUAÇÃO DA PÁGINA ANTERIOR...

## 6. DISPOSIÇÕES GERAIS PARA TODOS OS LEILÕES:

6.1. O leiloeiro apregoará, no início de cada lote, o valor do lance que, multiplicado pelo número de parcelas determinadas, formará o preço total de venda e compra do(s) animal(is)/ produto(s). Também será informada a condição de cada venda, data de vencimento das parcelas, condições gerais do(s) produto(s) ou a(s) condição(ões) física(s) do(s) animal(is) referentes a cada lote.

6.2. Os leilões referentes à gado de elite, embrião e sêmen serão realizados com CLÁUSULA DE RESERVA DE DOMÍNIO, que abrangerá inclusive as "crias" advindas destes, conforme disposto no artigo 95 do Código Civil.

6.3. Excetuando o disposto no item 2. deste Regulamento (aprovação de cadastro), as vendas efetuadas durante o leilão são irrevogáveis e irrevogáveis, obrigando comprador e vendedor ao seu cumprimento, por si e por seus herdeiros ou sucessores.

6.4. Ainda que existente índice deflacionário divulgado pelo Governo Federal, os preços estabelecidos no leilão não serão alterados.

6.5. Caberá ao comprador o pagamento do ICMS e ao vendedor o recolhimento do mesmo, referente ao lote adquirido, devendo o segundo informar a Central Leilões Ltda o número de inscrição junto à Receita Estadual.

6.6. A participação no leilão de qualquer pessoa, seja comprador ou vendedor, implicará na presunção de aceitação de todas as normas previstas neste Regulamento, e, face disponibilização deste Regulamento a todos que se encontram presentes no recinto do leilão através do catálogo, não poderá alegar desconhecimento para eximir de seu cumprimento.

6.7. Compradores domiciliados fora do país deverão informar-se no escritório sobre as condições que regem a compra e venda, que no caso presente somente se operará com o pagamento à vista, em moeda corrente do país, no ato do negócio.

6.8. Salvo estabelecido de forma diversa, por escrito, antes do leilão, o comprador será responsável pelo pagamento da comissão de compra, a qual recai sobre o valor do lote no momento da batida do martelo, em favor da EMPRESA LEILOEIRA, cujo percentual será divulgado pelo leiloeiro no início do evento.

6.9. Salvo estabelecido de forma diversa, por escrito, antes do leilão, o vendedor será responsável pelo pagamento da comissão de venda, a qual recai sobre o valor do lote no momento da batida do martelo, em favor do PROMOTOR DO EVENTO / EMPRESA LEILOEIRA, cujo percentual foi acordado anteriormente entre as partes.

6.10. As taxas do leilão, assim como as comissões, para comprador e vendedor, são irrevogáveis e irrevogáveis. No caso da não concretização do negócio após o remate, a parte responsável pelo cancelamento do negócio arcará com as mesmas em sua totalidade.

6.11. Em caso de pagamento à vista das parcelas de compra, o desconto poderá ser concedido pelo vendedor, mas tal desconto não recairá sobre as comissões em favor da Leiloeira.

6.12. No lance de defesa, conforme definição do item 1.10 deste regulamento, o proprietário do animal será responsável pelo pagamento da comissão de compra e venda em favor do PROMOTOR DO EVENTO / EMPRESA LEILOEIRA, sobre o valor do lote no momento da batida do martelo.

6.13. Não serão aceitos pagamentos das parcelas vencíveis no ato da compra com cheques de terceiros.

6.14. Todos os pagamentos efetuados em cheque somente serão considerados quitados com a respectiva compensação.

6.15. As GTAS (Guias de Trânsito dos Animais) serão emitidas exclusivamente em nome do comprador e não poderão ser transferidas a terceiros.

6.16. Os catálogos do leilão são de responsabilidade dos vendedores, não sendo a Central Leilões Ltda responsável por eventuais erros constantes nestes, os quais inclusive poderão ser retificados pelo leiloeiro.

6.17. Quando da batida do martelo os lances forem simultâneos entre dois compradores, o leiloeiro pedirá o retorno do animal à pista e reiniciará a venda dos mesmos, a partir do lance em questão, para o desempate.

6.18. Serão de exclusiva responsabilidade do VENDEDOR o(s) animal(is) colocado(s) a leilão estar(em) saudável(eis), com toda a documentação sanitária atualizada, bem como sua guarda, manutenção e segurança, durante o tempo em que se mantiver(em) no local do leilão, seja no estábulo, em sua propriedade, para os casos de Leilão Virtual, em trânsito ou enquanto estiverem sendo exibidos na pista, até o momento da batida do martelo, passando então, tais responsabilidades a serem exclusivas do COMPRADOR, não restando à Central Leilões Ltda. nenhum ônus sobre o itens mencionados, bem como, em caso de acidente e danos que, eventualmente, venha(m) a ocorrer com o(s) animal(is).

6.18.1. É de responsabilidade do VENDEDOR a veracidade de todas as informações fornecidas à leiloeira referente ao(s) animal(is) e/ou produto(s) colocado(s) a leilão. Bem como, fica o VENDEDOR responsável, cível e criminalmente pela omissão de informar a empresa Leiloeira sobre qualquer intercorrência relacionadas ao(s) animal(is) e/ou produto(s) até o momento

do leilão.

6.18.2. Após a batida do martelo, a venda será considerada irrevogável e irrevogável, correndo a partir de então, por conta e risco do COMPRADOR, a vida e integridade física do(s) animal(is), razão pela qual, é facultado a este COMPRADOR, caso opte e se responsabilize pelas despesas, contratar cobertura securitária ao(s) animal(is) arrematados.

6.18.3. A morte do(s) animal(is), com seguro ou não, anomalias físicas encontradas no animal(is) por exames radiológicos ou outros, perca de prenhes, estado do(s) animal(is) no ato da entrega pelo VENDEDOR e outros motivos não inerentes ao momento da venda) a leiloeira não se obriga nos termos deste regulamento.

6.18.4. Tanto para os leilões presenciais, bem como para os leilões virtuais, após a batida do martelo, fica facultado entre VENDEDOR e COMPRADOR decidirem o momento mais apropriado para o transporte do(s) animal(is). Porém, os riscos inerentes ao(s) animal(is) arrematados até o momento do seu transporte, correrá por conta exclusiva do COMPRADOR, não podendo o VENDEDOR ficar responsável pela vida e integridade física do(s) animal(is) até seu efetivo embarque para transporte, salvo comprovada sua exclusiva culpa.

6.19. No caso de comercialização efetuada através de canal fechado de televisão (Leilões Virtuais), o vendedor compromete-se a entregar o(s) animal(is) (independente do local de entrega), somente quando tiver em sua posse a respectiva documentação de venda, devidamente assinada pelo comprador, eximindo a Central Leilões Ltda de qualquer responsabilidade se a presente cláusula não for cumprida.

## 7. DA AUTORIZAÇÃO DE USO DO NOME, IMAGEM E VOZ DOS PRESENTES AO LEILÃO:

7.1. A entrada da pessoa no recinto do leilão importará na presunção em favor da EMPRESA LEILOEIRA e do PROMOTOR DO EVENTO, sem ônus a estes, ao uso de seus NOMES, IMAGENS e SOM durante a realização do evento, bem como após a ocorrência deste para fins de divulgação do resultado final alcançado. Autorizam, também, a divulgação em periódicos e em site de todas as informações referentes ao leilão, tais como: nome do comprador, do vendedor, do animal ou produto comercializado e o valor efetivo da transação. Finalmente, fica autorizada a gravação de todas as imagens do leilão e dos participantes, bem como a transmissão ao vivo destas por canal fechado de televisão e, ainda, a divulgação de fotos em periódicos e em site próprio da EMPRESA LEILOEIRA.

## 8. DO CONTRATO DE COMPRA E VENDA:

8.1. Ao final da venda de cada lote a Central Leilões Ltda promoverá a emissão do contrato de compra e venda, bem como das notas promissórias referentes ao leilão, as quais serão assinadas imediatamente pelo vendedor e comprador. As notas fiscais referentes às vendas, que deverão ser emitidas pelos vendedores, bem como a nota fiscal da comissão de compra a ser emitida pela empresa leiloeira, serão efetuadas posteriormente.

8.2. Ficam fazendo parte integrante do contrato de compra e venda todas as regras constantes neste regulamento, bem como outras que forem estabelecidas pelo leiloeiro durante o leilão.

**"É proibida a reprodução em parte ou no todo".**

LEILÃO VIRTUAL  
**MASTER12**

Nelore Mocho Chateaubriand

INDIVIDUAL

01

**PISTOLEIRO**

SEXO: MACHO • REG: FGC 3220 • RAÇA: NELORE MOCHO PO • NASC.: 15/08/2022  
PESO: 530 KG • PE: 40 CM

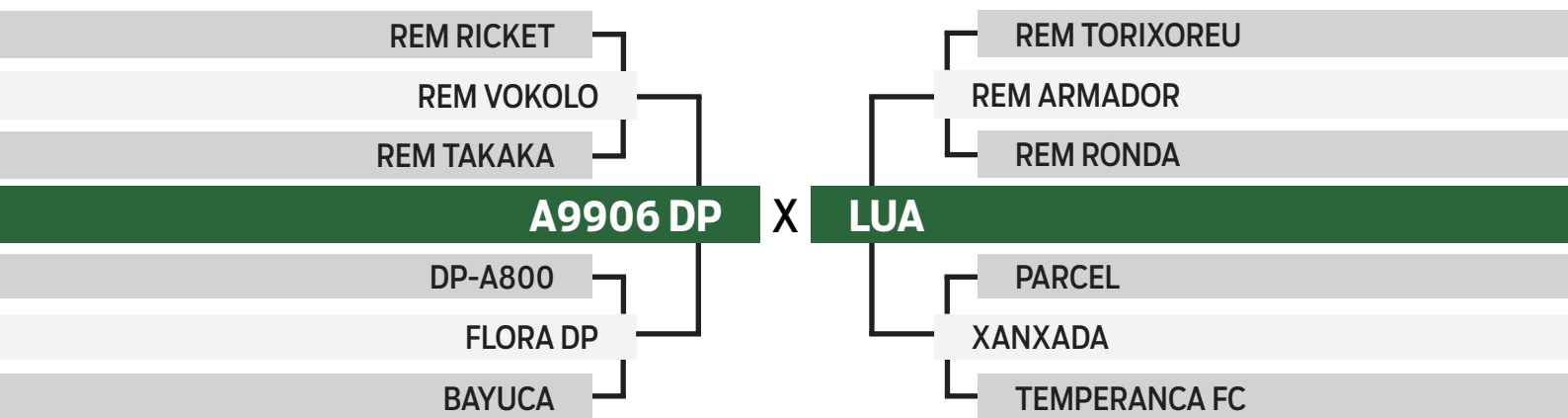

	iABCZ	PD-ED	PS-ED	PM-EM	TMD	IPP	STAY	PE-365	AOL	ACAB	MAR
ÍNDICE	<b>19.09</b>	6.03	12.90	3.31	7.59	-16.14	38.23	1.086	3.161	1.385	0.87
DECA	1	2	1	1	1	1	1	1	1	1	2



**CLIQUE AQUI**



**PARA VER O VÍDEO DO LOTE**

LEILÃO VIRTUAL  
**MASTER12**

Nelore Mocho Chateaubriand

INDIVIDUAL

03

**PAPIRO**

SEXO: MACHO • REG: FGC 3230 • RAÇA: NELORE MOCHO PO • NASC.: 27/08/2022  
PESO: 554 KG • PE: 40 CM

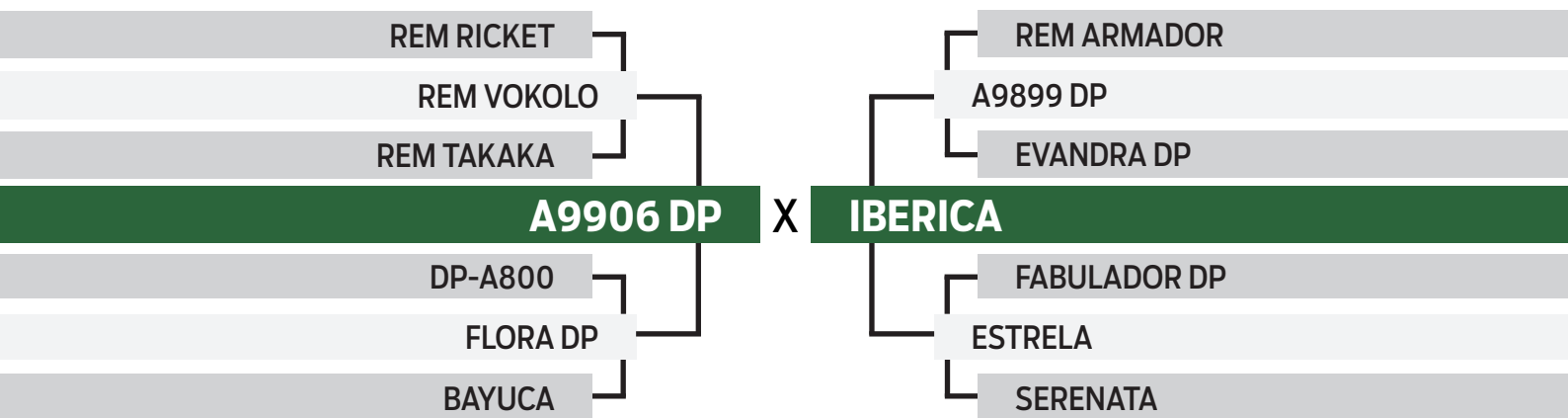

	iABCZ	PD-ED	PS-ED	PM-EM	TMD	IPP	STAY	PE-365	AOL	ACAB	MAR
ÍNDICE	14.79	5.55	8.38	3.45	7.32	-5.15	36.50	0.798	2.333	1.349	0.60
DECA	1	2	3	1	1	4	1	1	1	1	3



CLIQUE AQUI



PARA VER O VÍDEO DO LOTE

LEILÃO VIRTUAL  
**MASTER12**

Nelore Mocho Chateaubriand

INDIVIDUAL

04

**PAJEM**

SEXO: MACHO • REG: FGC 3252 • RAÇA: NELORE MOCHO PO • NASC.: 13/10/2022  
PESO: 542 KG • PE: 39 CM

REM RICKET

REM VOKOLO

REM TAKAKA

**A9906 DP**

DP-A800

FLORA DP

BAYUCA

X

**GABAROLA**

LUDY DE GARCA

ZEFEC ABDALA

ESMERALDA

MONTE CARLO

RACA

LANCHA

	iABCZ	PD-ED	PS-ED	PM-EM	TMD	IPP	STAY	PE-365	AOL	ACAB	MAR
ÍNDICE	<b>14.73</b>	7.91	10.88	4.41	9.41	-10.51	34.24	0.772	2.394	0.211	0.75
DECA	1	1	2	1	1	3	2	1	1	5	2



**CLIQUE AQUI**



**PARA VER O VÍDEO DO LOTE**

LEILÃO VIRTUAL  
**MASTER12**

Nelore Mocho Chateaubriand

INDIVIDUAL

05

**PAISANO**

SEXO: MACHO • REG: FGC 3227 • RAÇA: NELORE MOCHO PO • NASC.: 23/08/2022  
PESO: 538 KG • PE: 42 CM

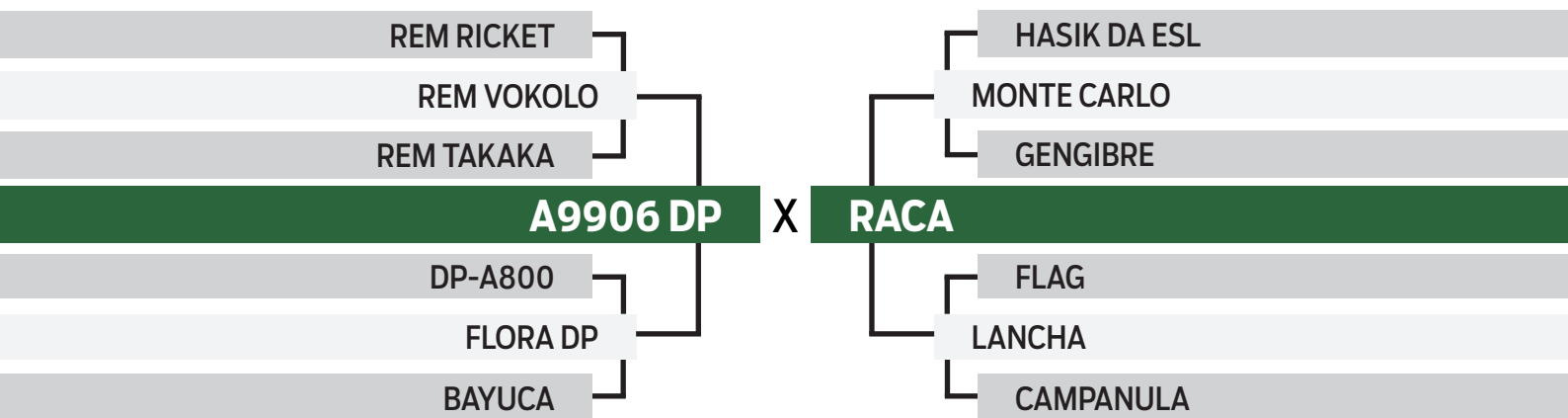

	iABCZ	PD-ED	PS-ED	PM-EM	TMD	IPP	STAY	PE-365	AOL	ACAB	MAR
ÍNDICE	13.80	3.71	10.05	4.09	6.67	-7.23	35.69	0.661	2.529	0.804	0.81
DECA	1	3	2	1	1	4	2	1	1	3	2



CLIQUE AQUI



PARA VER O VÍDEO DO LOTE

LEILÃO VIRTUAL  
**MASTER12**

Nelore Mocho Chateaubriand

INDIVIDUAL

06

**PACOTE**

SEXO: MACHO • REG: FGC 3276 • RAÇA: NELORE MOCHO PO • NASC.: 24/11/2022  
PESO: 516 KG • PE: 34 CM

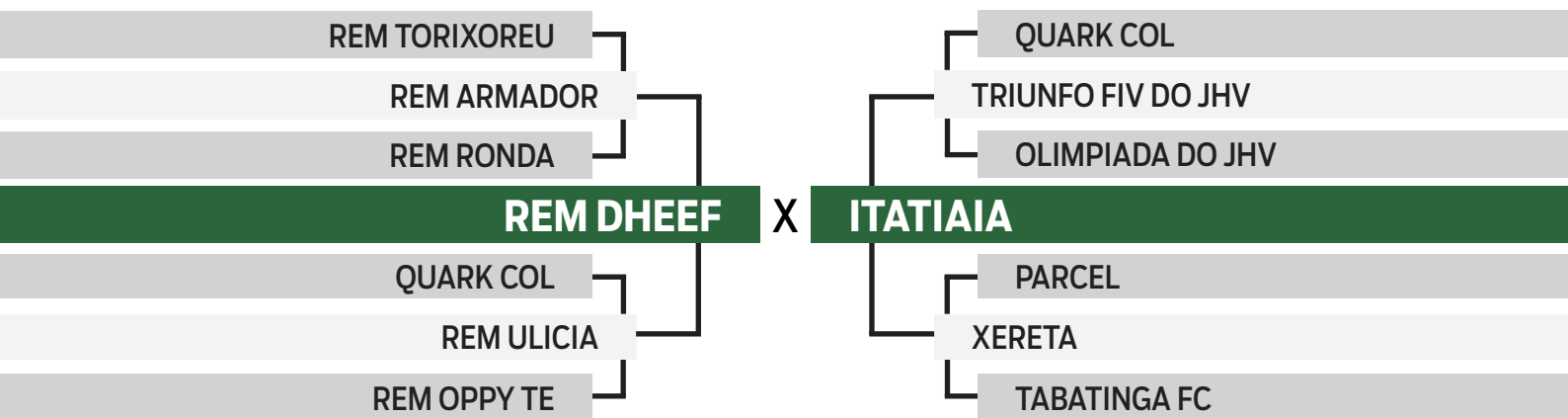

	iABCZ	PD-ED	PS-ED	PM-EM	TMD	IPP	STAY	PE-365	AOL	ACAB	MAR
ÍNDICE	12.90	11.89	16.03	-3.02	2.11	-13.94	33.16	0.632	3.062	0.684	0.16
DECA	1	1	1	10	4	2	3	1	1	3	5



CLIQUE AQUI



PARA VER O VÍDEO DO LOTE



LEILÃO VIRTUAL  
**MASTER12**

Nelore Mocho Chateaubriand

INDIVIDUAL

07

# PALADINO

SEXO: MACHO • REG: FGC 3208 • RAÇA: NELORE MOCHO PO • NASC.: 03/08/2022  
PESO: 592 KG • PE: 40 CM

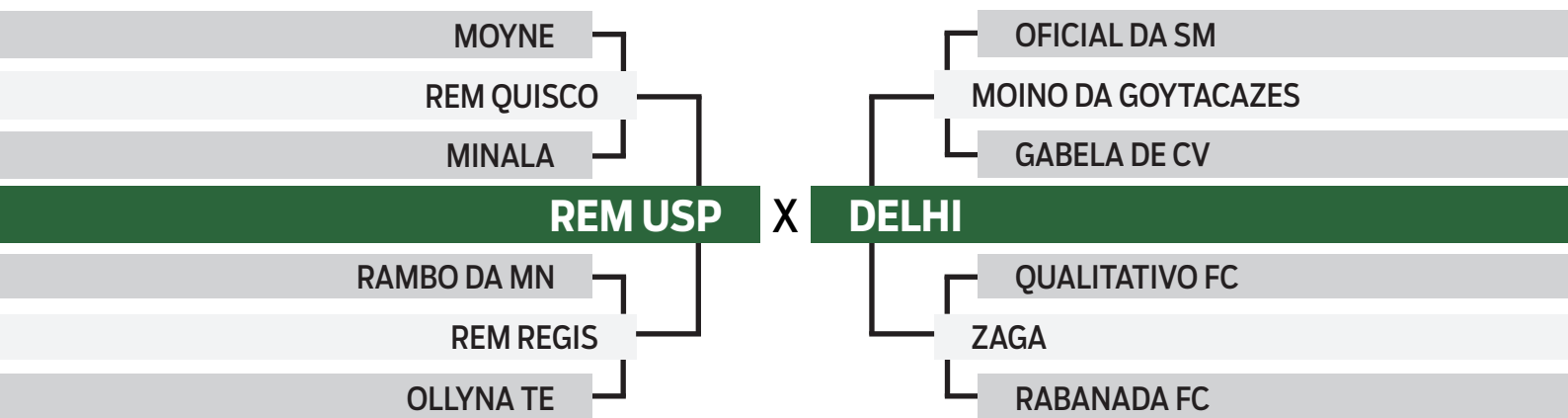

	iABCZ	PD-ED	PS-ED	PM-EM	TMD	IPP	STAY	PE-365	AOL	ACAB	MAR
ÍNDICE	11.25	2.17	12.45	1.81	3.84	-16.06	36.58	0.335	-0.303	-0.713	0.18
DECA	2	5	1	2	2	1	1	3	7	8	5



CLIQUE AQUI



PARA VER O VÍDEO DO LOTE

LEILÃO VIRTUAL  
**MASTER12**

Nelore Mocho Chateaubriand

INDIVIDUAL

08

**PARDAL**

SEXO: MACHO • REG: FGC 3231 • RAÇA: NELORE MOCHO PO • NASC.: 27/08/2022  
PESO: 500 KG • PE: 41 CM

REM RICKET

REM VOKOLO

REM TAKAKA

**A9906 DP**

DP-A800

FLORA DP

BAYUCA

X

**XANTIA**

JABURU

QUALITATIVO FC

GALANTINA FC

FANATICO

MALHADA

GAFIEIRA

	iABCZ	PD-ED	PS-ED	PM-EM	TMD	IPP	STAY	PE-365	AOL	ACAB	MAR
ÍNDICE	10.49	2.58	8.00	2.54	4.67	-6.31	34.35	0.639	2.053	0.617	0.85
DECA	2	4	3	1	2	4	2	1	1	3	2



**CLIQUE AQUI**



**PARA VER O VÍDEO DO LOTE**

LEILÃO VIRTUAL  
**MASTER12**

Nelore Mocho Chateaubriand

INDIVIDUAL

09

**PACU**

SEXO: MACHO • REG: FGC 3278 • RAÇA: NELORE MOCHO PO • NASC.: 26/11/2022  
PESO: 466 KG • PE: 33 CM

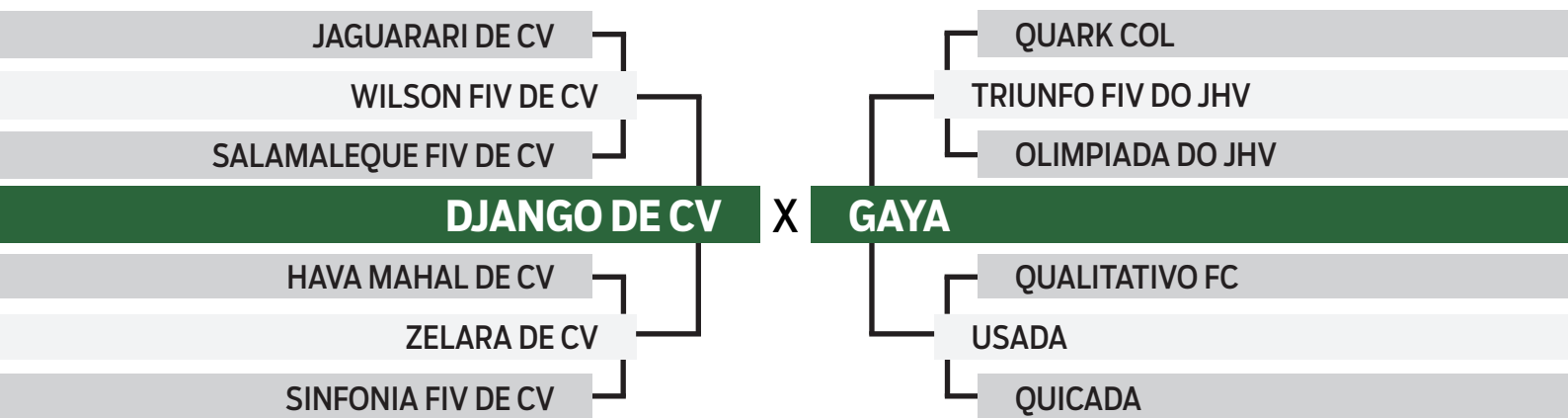

	iABCZ	PD-ED	PS-ED	PM-EM	TMD	IPP	STAY	PE-365	AOL	ACAB	MAR
ÍNDICE	10.44	1.64	13.15	1.10	2.11	-18.77	33.09	0.222	2.640	1.458	-0.33
DECA	2	5	1	3	4	1	3	4	1	1	7



**CLIQUE AQUI**



**PARA VER O VÍDEO DO LOTE**

LEILÃO VIRTUAL  
**MASTER12**

Nelore Mocho Chateaubriand

INDIVIDUAL

10

**PALMITO**

SEXO: MACHO • REG: FGC 3274 • RAÇA: NELORE MOCHO PO • NASC.: 21/11/2022  
PESO: 430 KG • PE: 35 CM

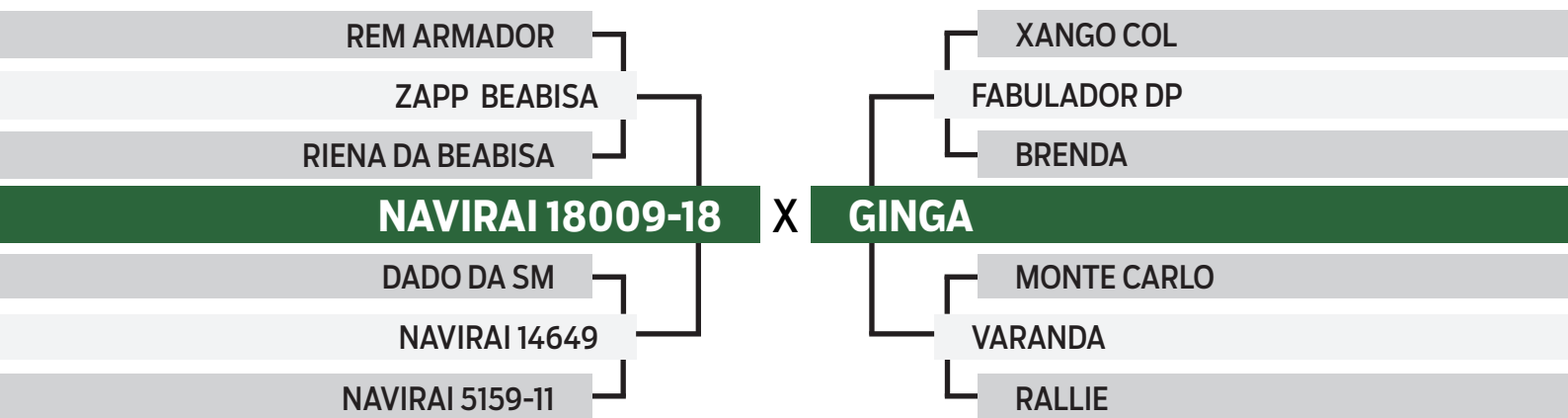

	iABCZ	PD-ED	PS-ED	PM-EM	TMD	IPP	STAY	PE-365	AOL	ACAB	MAR
ÍNDICE	9.91	3.56	4.66	2.95	5.53	-3.19	34.14	0.737	0.837	1.083	-0.20
DECA	2	3	4	1	1	5	3	1	4	2	6



CLIQUE AQUI



PARA VER O VÍDEO DO LOTE

LEILÃO VIRTUAL  
**MASTER12**

Nelore Mocho Chateaubriand

INDIVIDUAL

11

**PENAL**

SEXO: MACHO • REG: FGC 3265 • RAÇA: NELORE MOCHO PO • NASC.: 04/11/2022  
PESO: 530 KG • PE: 35 CM

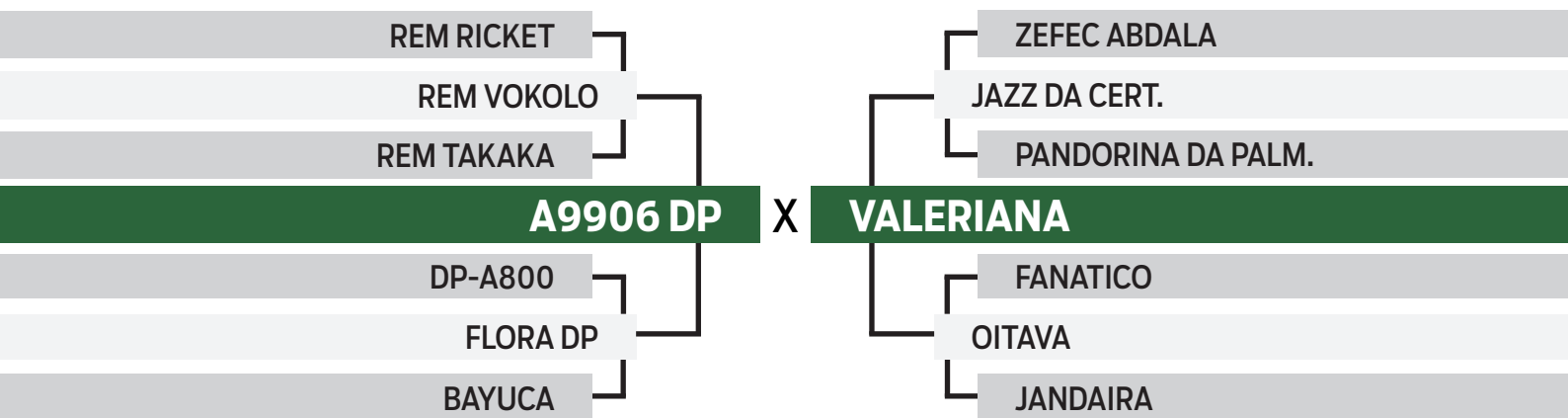

	iABCZ	PD-ED	PS-ED	PM-EM	TMD	IPP	STAY	PE-365	AOL	ACAB	MAR
ÍNDICE	9.81	0.45	6.22	2.71	4.05	-11.39	34.55	0.545	1.898	0.539	0.81
DECA	2	7	4	1	2	2	2	2	1	3	2



**CLIQUE AQUI**



**PARA VER O VÍDEO DO LOTE**

LEILÃO VIRTUAL  
**MASTER12**

Nelore Mocho Chateaubriand

INDIVIDUAL

12

**PISANO**

SEXO: MACHO • REG: FGC 3269 • RAÇA: NELORE MOCHO PO • NASC.: 11/11/2022  
PESO: 502 KG • PE: 37 CM

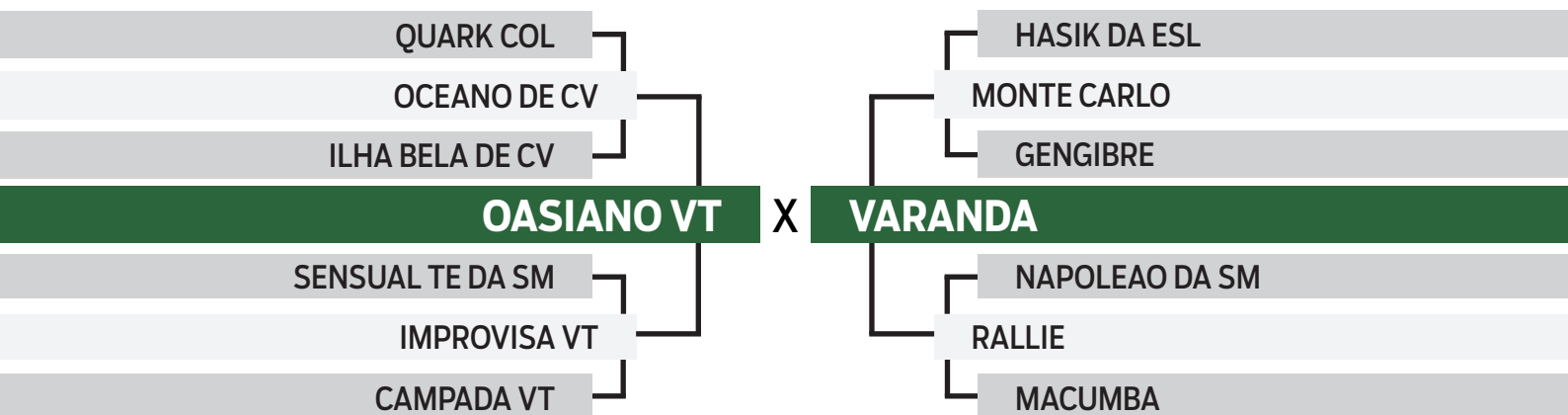

	iABCZ	PD-ED	PS-ED	PM-EM	TMD	IPP	STAY	PE-365	AOL	ACAB	MAR
ÍNDICE	9.56	5.04	7.44	2.97	6.33	-9.20	32.93	0.440	1.046	-0.301	0.82
DECA	2	2	3	1	1	3	3	2	3	7	2



CLIQUE AQUI



PARA VER O VÍDEO DO LOTE

LEILÃO VIRTUAL  
**MASTER12**

Nelore Mocho Chateaubriand

INDIVIDUAL

13

**PINHEIRO**

SEXO: MACHO • REG: FGC 3236 • RAÇA: NELORE MOCHO PO • NASC.: 04/09/2022  
PESO: 502 KG • PE: 37 CM

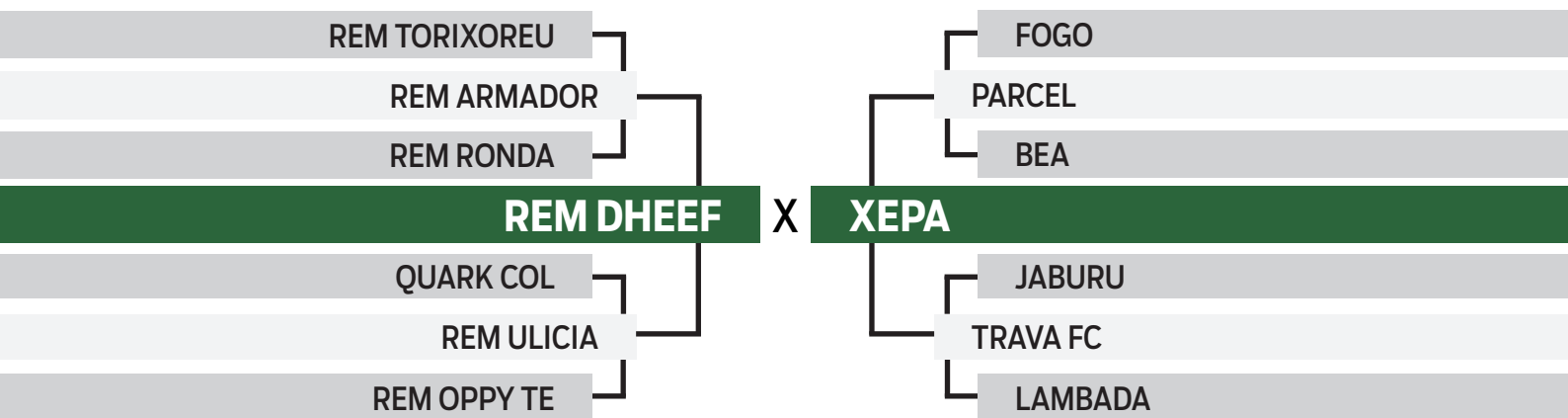

	iABCZ	PD-ED	PS-ED	PM-EM	TMD	IPP	STAY	PE-365	AOL	ACAB	MAR
ÍNDICE	9.00	7.49	9.23	-3.40	-0.67	-11.05	34.05	0.500	1.908	0.951	0.09
DECA	3	1	2	10	7	3	3	2	1	2	5



CLIQUE AQUI



PARA VER O VÍDEO DO LOTE

LEILÃO VIRTUAL  
**MASTER12**

Nelore Mocho Chateaubriand

INDIVIDUAL

14

**PATRAO**

SEXO: MACHO • REG: FGC 3234 • RAÇA: NELORE MOCHO PO • NASC.: 02/09/2022  
PESO: 546 KG • PE: 36 CM

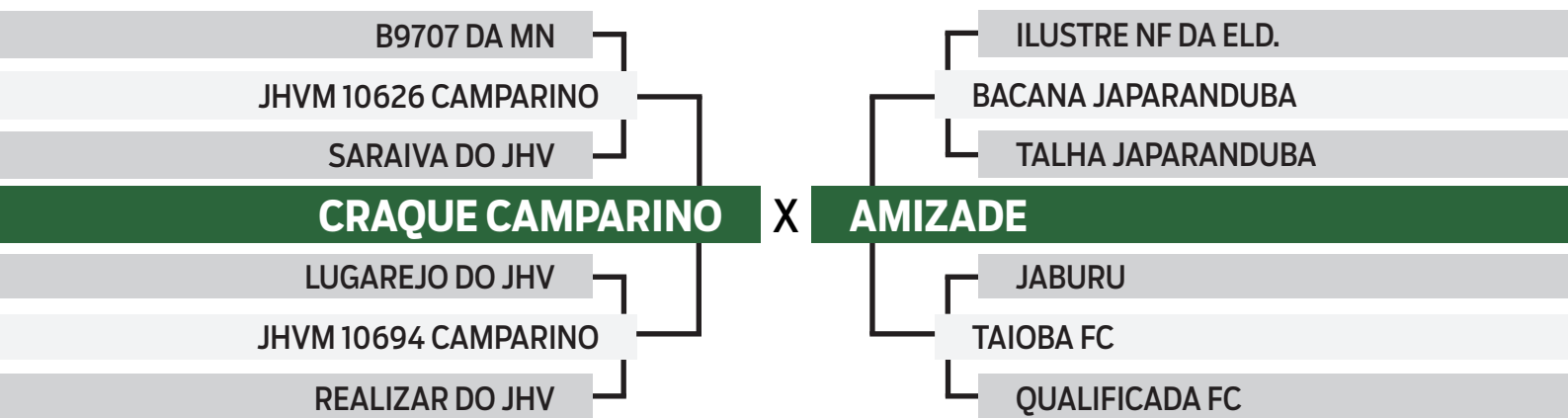

	iABCZ	PD-ED	PS-ED	PM-EM	TMD	IPP	STAY	PE-365	AOL	ACAB	MAR
ÍNDICE	7.96	3.54	9.98	0.04	1.62	-9.58	33.35	0.220	0.930	0.140	-0.06
DECA	3	3	2	6	5	3	3	4	3	5	6



CLIQUE AQUI



PARA VER O VÍDEO DO LOTE



LEILÃO VIRTUAL  
**MASTER12**

Nelore Mocho Chateaubriand

INDIVIDUAL

15

**PACTUAL**

SEXO: MACHO • REG: FGC 3247 • RAÇA: NELORE MOCHO PO • NASC.: 27/09/2022  
PESO: 510 KG • PE: 37 CM

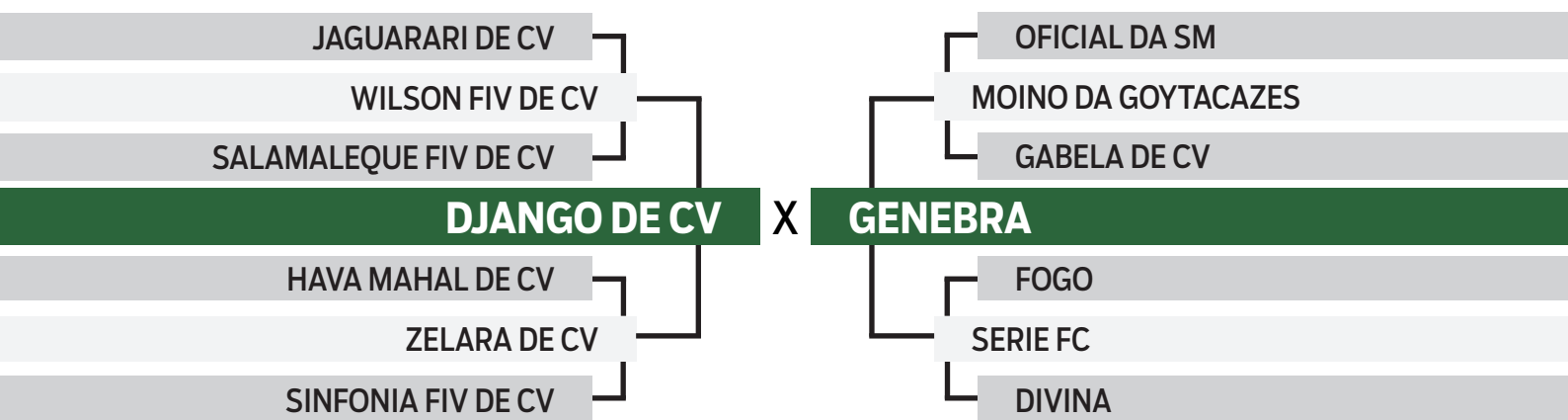

	iABCZ	PD-ED	PS-ED	PM-EM	TMD	IPP	STAY	PE-365	AOL	ACAB	MAR
ÍNDICE	7.73	-0.35	4.08	1.19	1.41	-19.11	33.41	0.152	1.087	1.903	-0.08
DECA	3	7	5	3	5	1	3	5	3	1	6



**CLIQUE AQUI**



**PARA VER O VÍDEO DO LOTE**

LEILÃO VIRTUAL  
**MASTER12**

Nelore Mocho Chateaubriand

INDIVIDUAL

16

**PILATOS**

SEXO: MACHO • REG: FGC 3224 • RAÇA: NELORE MOCHO PO • NASC.: 20/08/2022  
PESO: 544 KG • PE: 38 CM

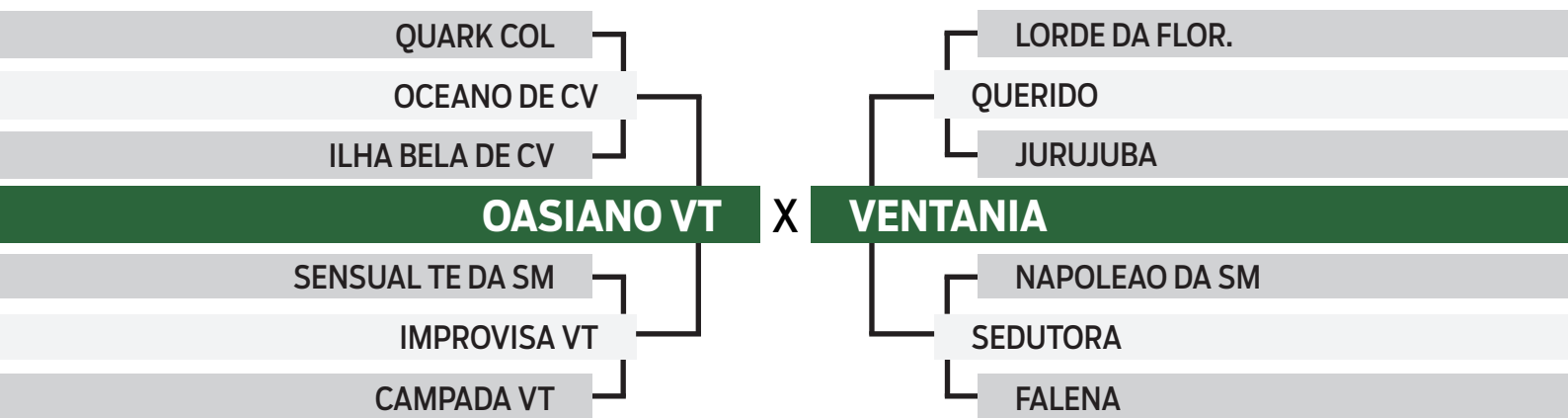

	iABCZ	PD-ED	PS-ED	PM-EM	TMD	IPP	STAY	PE-365	AOL	ACAB	MAR
ÍNDICE	3.48	5.65	2.71	2.66	6.58	-1.06	28.38	0.391	0.141	-0.333	0.66
DECA	5	2	6	1	1	6	8	3	6	7	3



CLIQUE AQUI



PARA VER O VÍDEO DO LOTE

LEILÃO VIRTUAL  
**MASTER12**

Nelore Mocho Chateaubriand

INDIVIDUAL

17

**PALOMA**

SEXO: FÊMEA • REG: FGC 3202 • RAÇA: NELORE MOCHO PO • NASC.: 31/07/2022  
PESO: 516 KG

PRENHE DO EMIRADO DA EAO - PREVISÃO DE PARTO: 02/2025

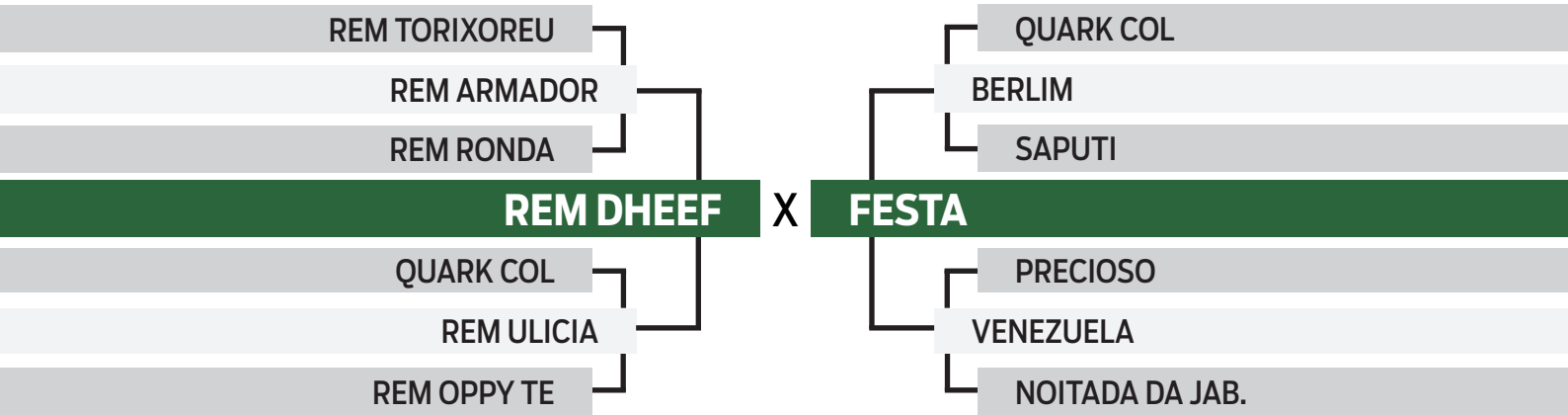

	iABCZ	PD-ED	PS-ED	PM-EM	TMD	IPP	STAY	PE-365	AOL	ACAB	MAR
ÍNDICE	12.35	9.14	14.40	-3.78	0.24	-14.45	35.12	0.575	2.881	0.767	0.77
DECA	2	1	1	10	6	2	2	2	1	3	2



CLIQUE AQUI



PARA VER O VÍDEO DO LOTE

LEILÃO VIRTUAL  
**MASTER12**

Nelore Mocho Chateaubriand

INDIVIDUAL

18

## PADROEIRA

SEXO: FÊMEA • REG: FGC 3241 • RAÇA: NELORE MOCHO PO • NASC.: 17/09/2022

PESO: 465 KG

PRENHE DO EMIRADO DA EAO - PREVISÃO DE PARTO: 02/2025

REM RICKET

REM VOKOLO

REM TAKAKA

**A9906 DP**

DP-A800

FLORA DP

BAYUCA

X

**ESCOCIA**

SENSUAL TE DA SM

LEGUME DO JHV

BENZIDINA DA SM

QUALITATIVO FC

VENTURA

SERIE FC

	iABCZ	PD-ED	PS-ED	PM-EM	TMD	IPP	STAY	PE-365	AOL	ACAB	MAR
ÍNDICE	10.17	2.67	9.06	2.25	4.41	-8.52	33.95	0.787	1.395	0.240	0.42
DECA	2	4	2	2	2	3	3	1	2	5	3



CLIQUE AQUI



PARA VER O VÍDEO DO LOTE

LEILÃO VIRTUAL  
**MASTER12**

Nelore Mocho Chateaubriand

INDIVIDUAL

19

**PALHA**

SEXO: FÊMEA • REG: FGC 3225 • RAÇA: NELORE MOCHO PO • NASC.: 20/08/2022

PESO: 470 KG

PRENHE DO EMIRADO DA EAO - PREVISÃO DE PARTO: 02/2025

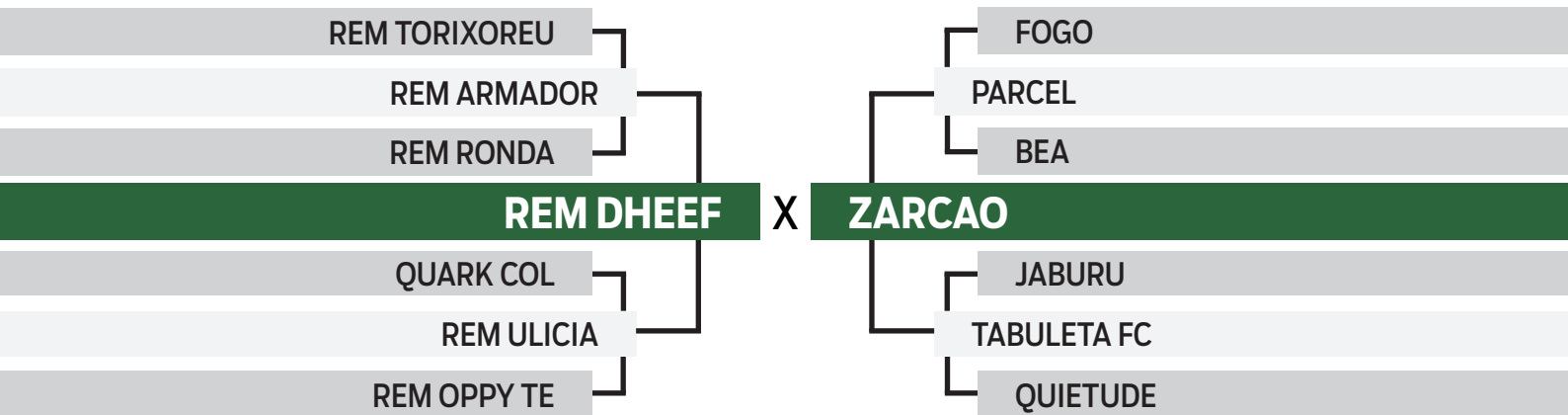

	iABCZ	PD-ED	PS-ED	PM-EM	TMD	IPP	STAY	PE-365	AOL	ACAB	MAR
ÍNDICE	9.51	7.00	9.47	-3.61	-1.26	-10.74	34.25	0.540	2.265	1.064	0.53
DECA	2	1	2	10	8	3	2	2	1	2	3



CLIQUE AQUI



PARA VER O VÍDEO DO LOTE

LEILÃO VIRTUAL  
**MASTER12**

Nelore Mocho Chateaubriand

INDIVIDUAL

20

**PALESTRA**

SEXO: FÊMEA • REG: FGC 3254 • RAÇA: NELORE MOCHO PO • NASC.: 20/10/2022

PESO: 410 KG

PRENHE DO EMIRADO DA EAO - PREVISÃO DE PARTO: 02/2025

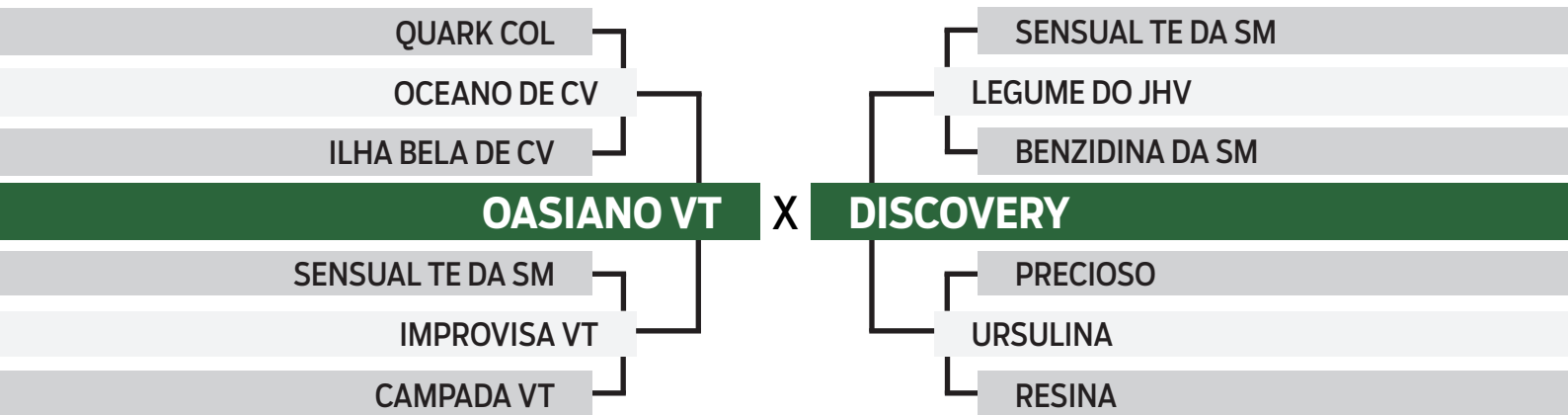

	iABCZ	PD-ED	PS-ED	PM-EM	TMD	IPP	STAY	PE-365	AOL	ACAB	MAR
ÍNDICE	2.15	2.74	5.29	0.31	1.82	-5.58	29.51	0.321	0.155	-0.724	0.27
DECA	5	4	4	5	5	4	7	3	6	8	4



CLIQUE AQUI



PARA VER O VÍDEO DO LOTE

LEILÃO VIRTUAL  
**MASTER12**

Helio Dossi

INDIVIDUAL

21

## RAVI FIV HDRR

SEXO: MACHO • REG: HDRR 21 • RAÇA: NELORE PO • NASC.: 10/03/2023  
PESO: 615 KG • PE: 37 CM

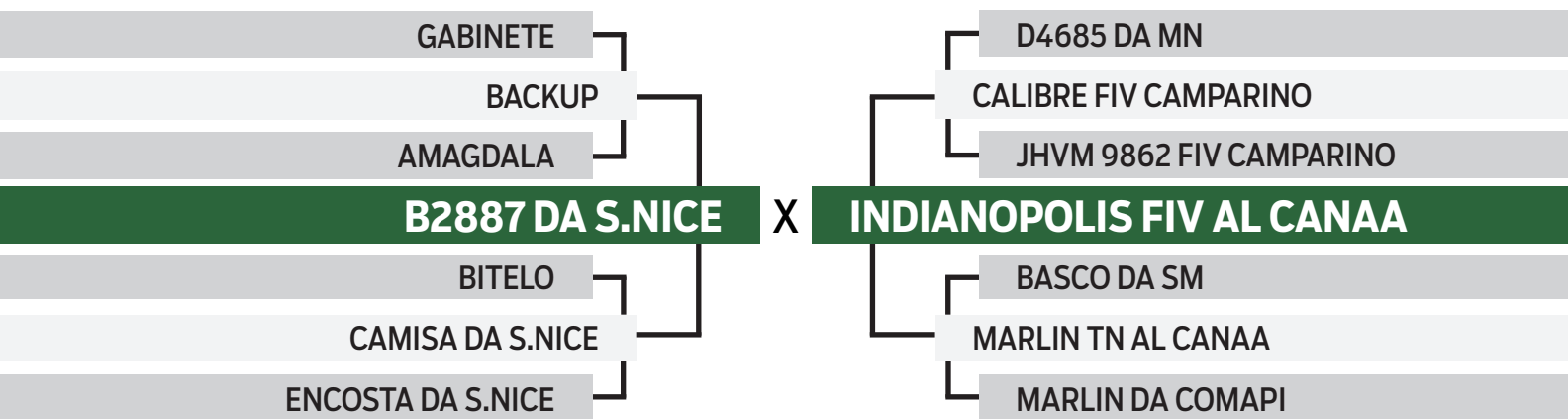

	iABCZ	PD-ED	PS-ED	PM-EM	TMD	IPP	STAY	PE-365	AOL	ACAB	MAR
ÍNDICE	10.74	5.51	10.99	-0.88	1.57	-18.08	32.86	0.64	1.88	2.16	-0.38
DECA	2	2	2	8	5	1	4	1	1	1	7



CLIQUE AQUI



PARA VER O VÍDEO DO LOTE

LEILÃO VIRTUAL  
**MASTER12**

Helio Dossi

INDIVIDUAL

22

## KAMAN FIV

SEXO: MACHO • REG: HDRR 26 • RAÇA: NELORE PO • NASC.: 16/03/2023  
PESO: 586 KG • PE: 36 CM

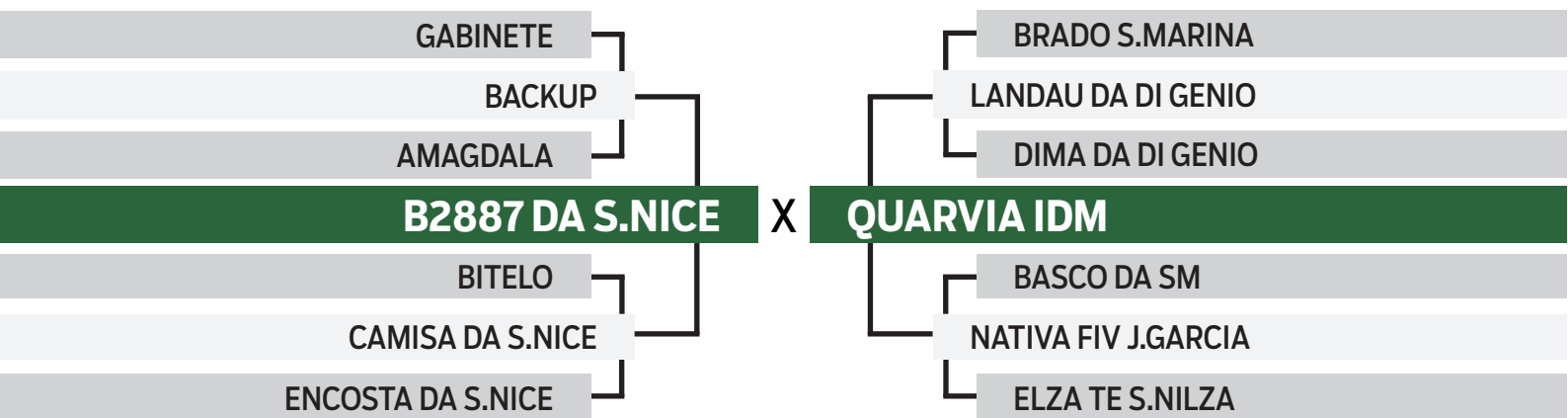

	iABCZ	PD-ED	PS-ED	PM-EM	TMD	IPP	STAY	PE-365	AOL	ACAB	MAR
ÍNDICE	8.12	4.94	11.37	-0.15	2.14	-13.93	30.07	0.44	2.25	1.69	0.40
DECA	3	2	2	6	4	2	6	3	1	1	4



CLIQUE AQUI



PARA VER O VÍDEO DO LOTE



LEILÃO VIRTUAL  
**MASTER12**

Helio Dossi

INDIVIDUAL

23

**BARUCK**

SEXO: MACHO • REG: HDRR 38 • RAÇA: NELORE PO • NASC.: 21/08/2023  
PESO: 471 KG • PE: 27 CM

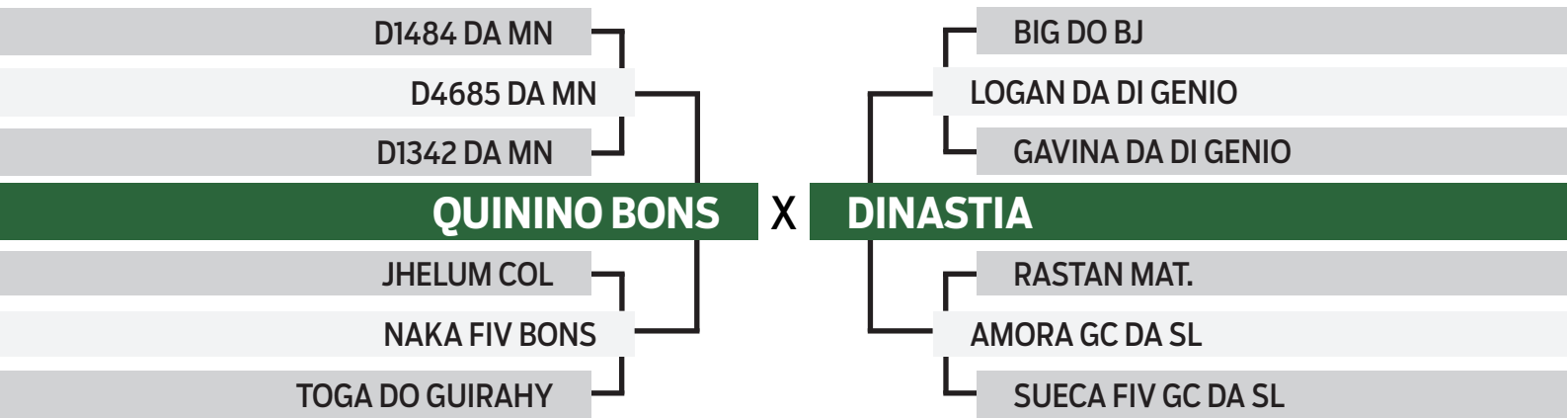

	iABCZ	PD-ED	PS-ED	PM-EM	TMD	IPP	STAY	PE-365	AOL	ACAB	MAR
ÍNDICE	11.89	7.83	14.47	1.49	6.11	-16.04	32.74	0.13	1.09	0.84	-0.11
DECA	2	1	1	3	1	1	4	5	3	3	6



CLIQUE AQUI



PARA VER O VÍDEO DO LOTE

LEILÃO VIRTUAL  
**MASTER12**

Helio Dossi

INDIVIDUAL

24

## DANDARA FIV

SEXO: FÊMEA • REG: HDRR 37 • RAÇA: NELORE PO • NASC.: 15/08/2023  
PESO: 399 KG

CADUCO

GABINETE

CAIPIRA

**BACKUP**

PAPUDO

AMAGDALA

JABOTI

X

**QUILHA IDM**

BRADO S.MARINA

LANDAU DA DI GENIO

DIMA DA DI GENIO

POSTHER DA COMAPI

TELLA 18 FIV COMAPI

J.E.N ILARA TE

	iABCZ	PD-ED	PS-ED	PM-EM	TMD	IPP	STAY	PE-365	AOL	ACAB	MAR
ÍNDICE	12.50	7.24	15.46	1.98	6.07	-13.48	31.68	0.54	2.78	0.59	1.20
DECA	2	1	1	2	1	2	5	2	1	3	1



CLIQUE AQUI



PARA VER O VÍDEO DO LOTE

LEILÃO VIRTUAL  
**MASTER12**

Helio Dossi

INDIVIDUAL

25

## AMBAR FIV

SEXO: FÊMEA • REG: HDRR 22 • RAÇA: NELORE PO • NASC.: 10/03/2023

PESO: 440 KG

INSEMINADA DO AZULEJO DA COMETA

GABINETE

BACKUP

AMAGDALA

**B2887 DA S.NICE**

BITELO

CAMISA DA S.NICE

ENCOSTA DA S.NICE

LUDY DE GARCA

BITELO DA SS

TAREFA DA SS

**PAYLA IDM**

BASCO DA SM

POETISA I FIV DA MV

HABAKA FIV DA MV

	iABCZ	PD-ED	PS-ED	PM-EM	TMD	IPP	STAY	PE-365	AOL	ACAB	MAR
ÍNDICE	5.24	5.31	9.12	-0.91	2.01	-6.35	29.30	0.17	1.49	1.77	-0.14
DECA	4	2	2	8	4	4	7	5	2	1	6



CLIQUE AQUI



PARA VER O VÍDEO DO LOTE

LEILÃO VIRTUAL  
**MASTER12**

Helio Dossi

INDIVIDUAL

26

## GRANADA FIV

SEXO: FÊMEA • REG: HDRR 43 • RAÇA: NELORE PO • NASC.: 20/10/2023  
PESO: 331 KG

CADUCO

GABINETE

CAPIRA

**BACKUP**

PAPUDO

AMAGDALA

JABOTI

X

**QUILHA IDM**

BRADO S.MARINA

LANDAU DA DI GENIO

DIMA DA DI GENIO

POSTHER DA COMAPI

TELLA 18 FIV COMAPI

J.E.N ILARA TE

	iABCZ	PD-ED	PS-ED	PM-EM	TMD	IPP	STAY	PE-365	AOL	ACAB	MAR
ÍNDICE	12.50	7.24	15.46	1.98	6.07	-13.48	31.68	0.54	2.78	0.59	1.20
DECA	2	1	1	2	1	2	5	2	1	3	1



CLIQUE AQUI



PARA VER O VÍDEO DO LOTE

LEILÃO VIRTUAL  
**MASTER12**

Helio Dossi

INDIVIDUAL

27

## GAYA MOTTA

SEXO: FÊMEA • REG: MFTQ 104 • RAÇA: NELORE PO • NASC.: 09/05/2022

PESO: 500 KG

PARIDA DE FÊMEA DO AZULEJO DA COMETA EM 02/11/2024

LUDY DE GARCA

BITELO DA SS

TAREFA DA SS

**JERU FIV DO BRUMADO**

DUGAL POI DO BR.

MALLIKA POI DO BR.

KUMARI VI POI DO BR.

BASCO DA SM

KAYAK TE MAFRA

LIAKA DA RS I

**COXILHA FIV MOTTA**

BIG BEN DA S.NICE

COXILHA33 SR DA SARA

CONCHITA VII SR TE

X



CLIQUE AQUI



PARA VER O VÍDEO DO LOTE

LEILÃO VIRTUAL  
**MASTER12**

Joelson Lobato

QUINTUPLO

28

## GARCA FIV DA LUCA

SEXO: FÊMEA • REG: PJAN 116 • RAÇA: NELORE PO • NASC.: 02/05/2023

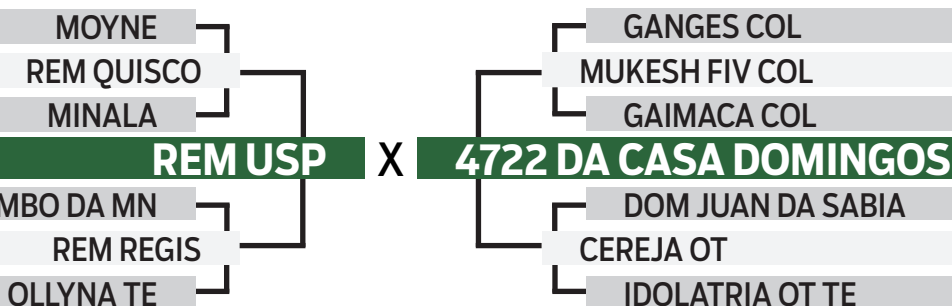

## GRACI DA LUCA

SEXO: FÊMEA • REG: PJAN 118 • RAÇA: NELORE PO • NASC.: 16/05/2023

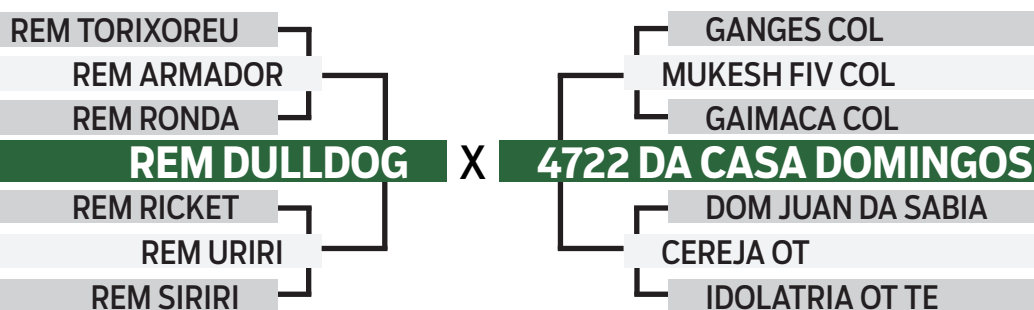

## TURBINA FIV DA LUCA

SEXO: FÊMEA • REG: PJAN 126 • RAÇA: NELORE PO • NASC.: 30/03/2023

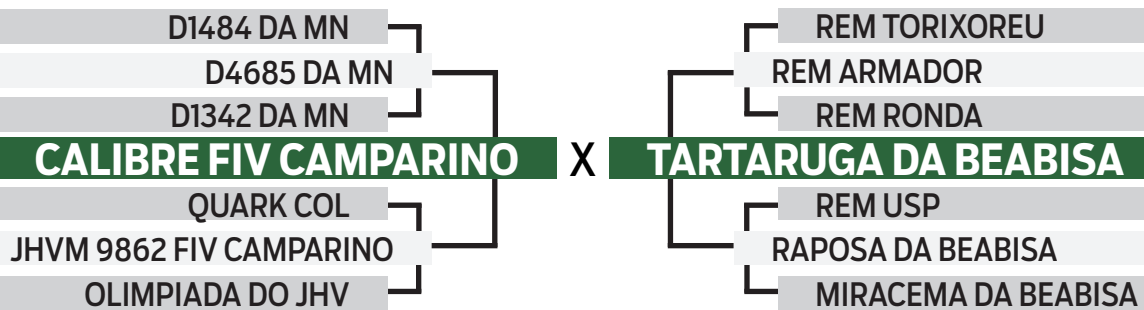

## IMPRENSOURA FIV DA LUCA

SEXO: FÊMEA • REG: PJAN 121 • RAÇA: NELORE PO • NASC.: 23/03/2023

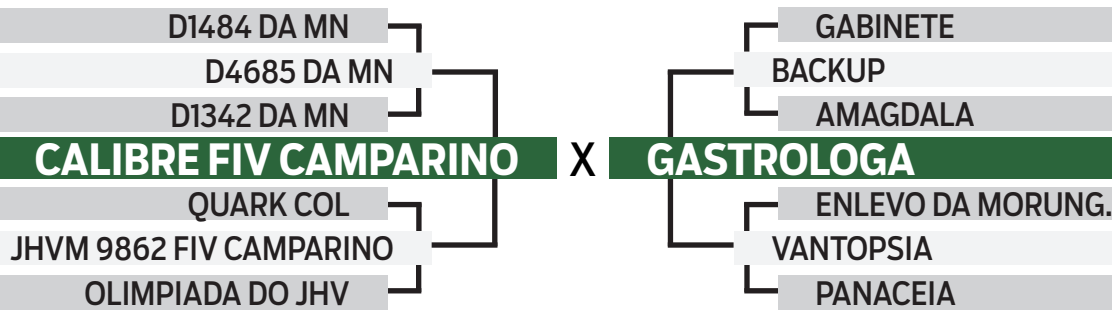

## BRASILIA DA LUCA

SEXO: FÊMEA • REG: PJAN 140 • RAÇA: NELORE PO • NASC.: 11/07/2023

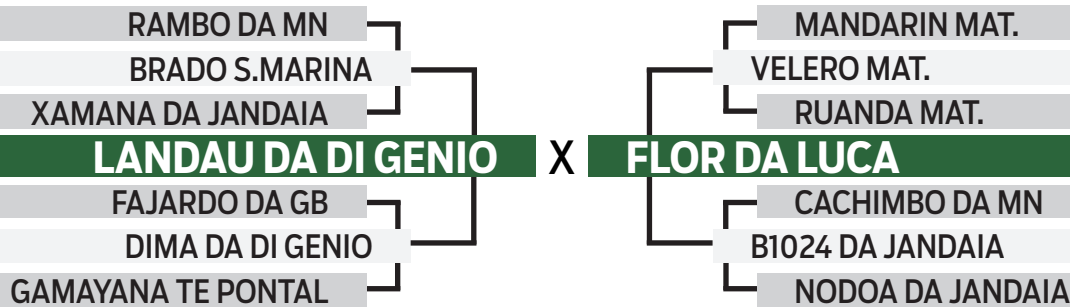

CLIQUE AQUI



PARA VER O VÍDEO DO LOTE

LEILÃO VIRTUAL  
**MASTER12**

Joelson Lobato

QUINTUPLO

29

## JARDINEIRA FIV DA LUCA

SEXO: FÊMEA • REG: PJAN 151 • RAÇA: NELORE PO • NASC.: 22/10/2023

REM TORIXOREU

REM ARMADOR

REM RONDA

**REM DULLDOG**

REM RICKET

REM URIRI

REM SIRIRI

RAMBO DA MN

BERLOQUE DA BON.S.

IRONIA DA BON.SUC.

**JANDIROBA KA**

BACKUP

FILIPINAS KA

NATUREZA KA

## TATUAGEM FIV DA LUCA

SEXO: FÊMEA • REG: PJAN 130 • RAÇA: NELORE PO • NASC.: 27/03/2023

D1484 DA MN

D4685 DA MN

D1342 DA MN

**CALIBRE FIV CAMPARINO**

QUARK COL

JHVM 9862 FIV CAMPARINO

OLIMPIADA DO JHV

REM TORIXOREU

REM ARMADOR

REM RONDA

**TARTARUGA DA BEABISA**

REM USP

RAPOSA DA BEABISA

MIRACEMA DA BEABISA

## PLTEIA FIV DA LUCA

SEXO: FÊMEA • REG: PJAN 156 • RAÇA: NELORE PO • NASC.: 23/10/2023

REM TORIXOREU

REM ARMADOR

REM RONDA

**REM DULLDOG**

REM RICKET

REM URIRI

REM SIRIRI

RAMBO DA MN

BERLOQUE DA BON.S.

IRONIA DA BON.SUC.

**JANDIROBA KA**

BACKUP

FILIPINAS KA

NATUREZA KA

## PINTURA FIV DA LUCA

SEXO: FÊMEA • REG: PJAN 117 • RAÇA: NELORE PO • NASC.: 22/03/2023

MOYNE

REM QUISCO

MINALA

**REM USP**

RAMBO DA MN

REM REGIS

OLLYNA TE

GANGES COL

MUKESH FIV COL

GAIMACA COL

**4722 DA CASA DOMINGOS**

DOM JUAN DA SABIA

CEREJA OT

IDOLATRIA OT TE

## JOIA FIV DA LUCA

SEXO: FÊMEA • REG: PJAN 123 • RAÇA: NELORE PO • NASC.: 14/03/2023

MOYNE

REM QUISCO

MINALA

**REM USP**

RAMBO DA MN

REM REGIS

OLLYNA TE

GABINETE

BACKUP

AMAGDALA

**GASTROLOGA**

ENLEVO DA MORUNG.

VANTOPSIA

PANACEIA



CLIQUE AQUI



PARA VER O VÍDEO DO LOTE

LEILÃO VIRTUAL  
**MASTER12**

Joelson Lobato

QUINTUPLO

30

## FLOR BELA FIV DA LUCA

SEXO: FÊMEA • REG: PJAN 128 • RAÇA: NELORE PO • NASC.: 05/05/2023

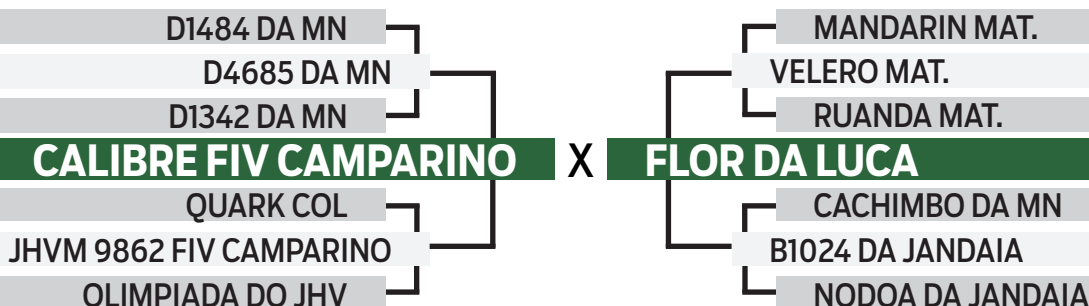

## JOANINHA FIV DA LUCA

SEXO: FÊMEA • REG: PJAN 152 • RAÇA: NELORE PO • NASC.: 22/10/2023

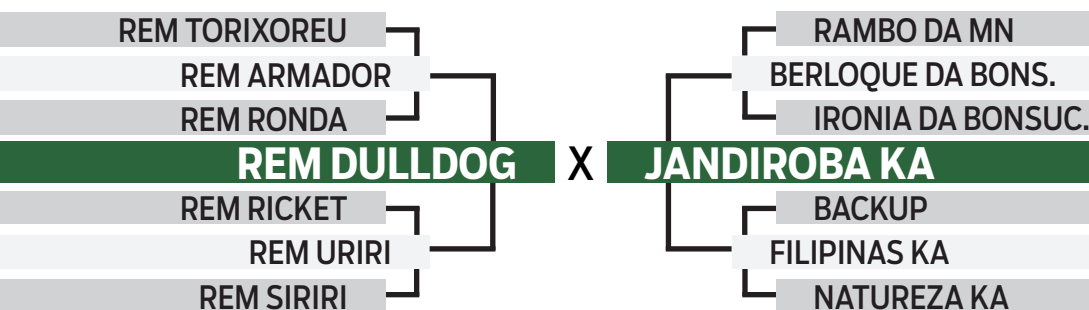

## PSICOLOGA FIV DA LUCA

SEXO: FÊMEA • REG: PJAN 129 • RAÇA: NELORE PO • NASC.: 29/03/2023

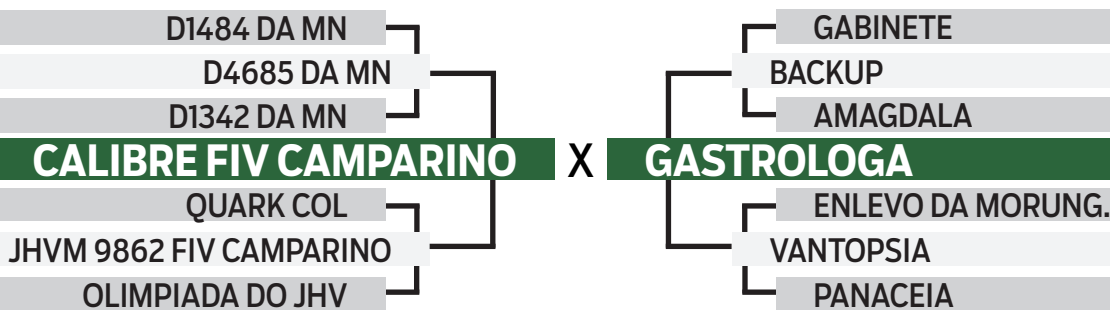

## PERFUMADA FIV DA LUCA

SEXO: FÊMEA • REG: PJAN 159 • RAÇA: NELORE PO • NASC.: 23/10/2023

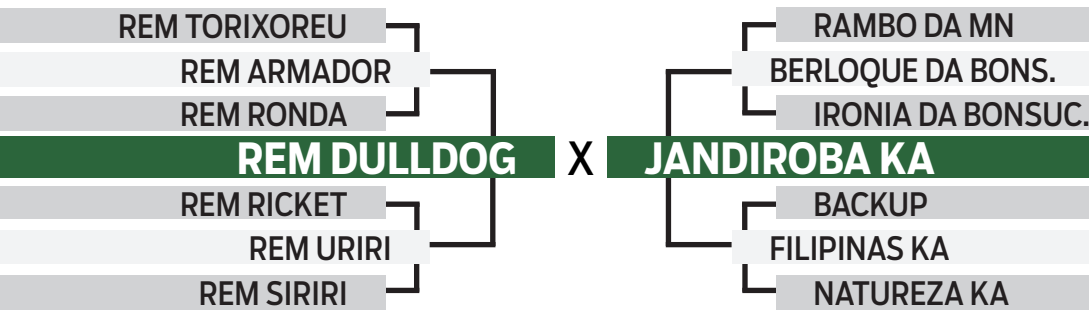

## MITA FIV DA LUCA

SEXO: FÊMEA • REG: PJAN 149 • RAÇA: NELORE PO • NASC.: 20/10/2023

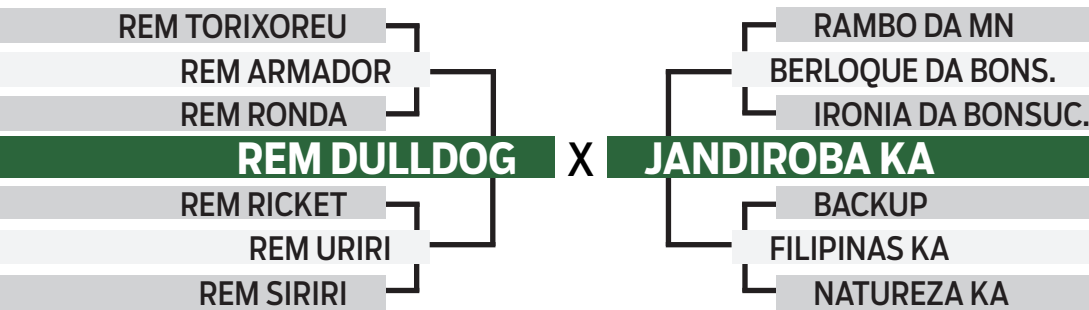

CLIQUE AQUI



PARA VER O VÍDEO DO LOTE



LEILÃO VIRTUAL  
**MASTER12**

Joelson Lobato

QUINTUPLO

31

## RIQUEZA FIV DA LUCA

SEXO: FÊMEA • REG: PJAN 174 • RAÇA: NELORE PO • NASC.: 04/12/2023

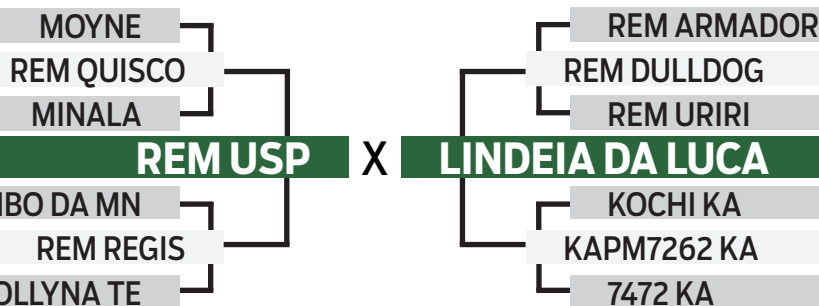

## CINDERLA FIV DA LUCA

SEXO: FÊMEA • REG: PJAN 175 • RAÇA: NELORE PO • NASC.: 02/12/2023

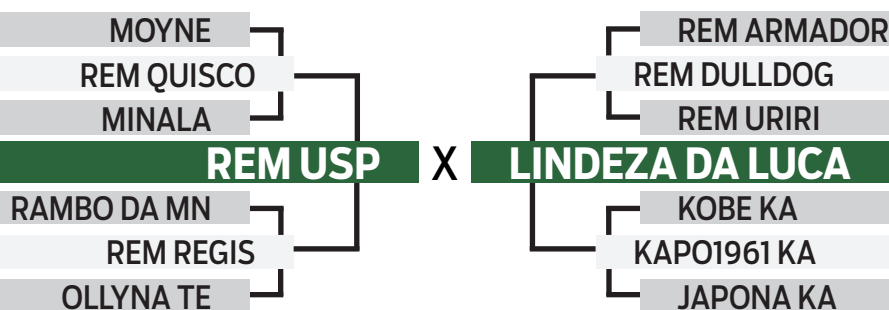

## CAMBRAIA FIV DA LUCA

SEXO: FÊMEA • REG: PJAN 177 • RAÇA: NELORE PO • NASC.: 21/12/2023

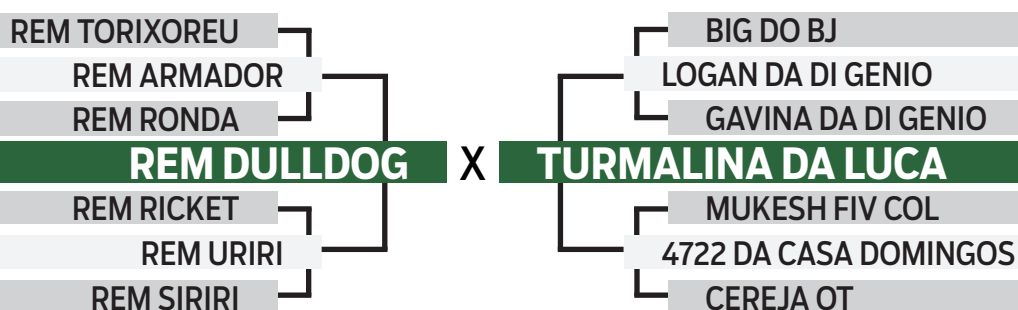

## SIMPATIA FIV DA LUCA

SEXO: FÊMEA • REG: PJAN 176 • RAÇA: NELORE PO • NASC.: 11/12/2023

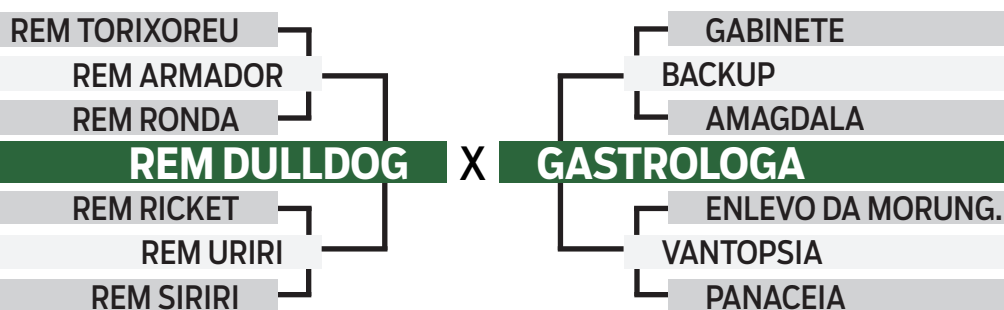

## BEIJA FLOR FIV DA LUCA

SEXO: FÊMEA • REG: PJAN 171 • RAÇA: NELORE PO • NASC.: 11/12/2023

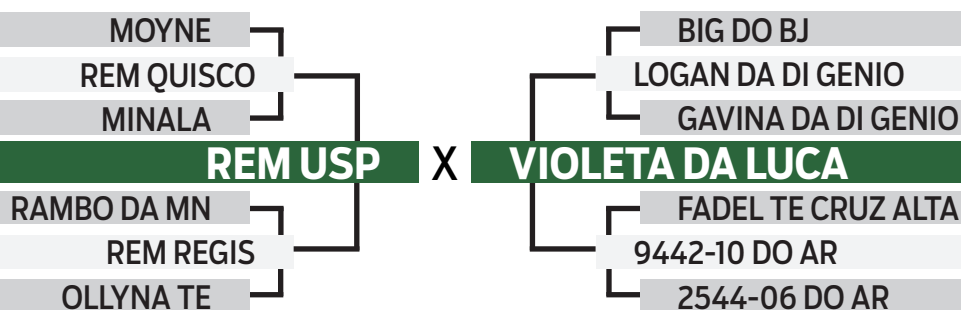

CLIQUE AQUI



PARA VER O VÍDEO DO LOTE

LEILÃO VIRTUAL  
**MASTER12**

Joelson Lobato

QUINTUPLO

32

## PLATEIA FIV DA LUCA

SEXO: FÊMEA • REG: PJAN 170 • RAÇA: NELORE PO • NASC.: 08/12/2023

REM TORIXOREU

REM ARMADOR

REM RONDA

**REM DULLDOG**

REM RICKET

REM URIRI

REM SIRIRI

GABINETE

BACKUP

AMAGDALA

**GASTROLOGA**

ENLEVO DA MORUNG.

VANTOPSIA

PANACEIA

## MOEDA FIV DA LUCA

SEXO: FÊMEA • REG: PJAN 166 • RAÇA: NELORE PO • NASC.: 30/11/2023

MOYNE

REM QUISCO

MINALA

**REM USP**

RAMBO DA MN

REM REGIS

OLLYNA TE

BIG DO BJ

LOGAN DA DI GENIO

GAVINA DA DI GENIO

**VIOLETA DA LUCA**

FADEL TE CRUZ ALTA

9442-10 DO AR

2544-06 DO AR

## FORTALEZA FIV DA LUCA

SEXO: FÊMEA • REG: PJAN 183 • RAÇA: NELORE PO • NASC.: 07/12/2023

MOYNE

REM QUISCO

MINALA

**REM USP**

RAMBO DA MN

REM REGIS

OLLYNA TE

REM ARMADOR

REM DULLDOG

REM URIRI

**LINDEZA DA LUCA**

KOBE KA

KAPO1961 KA

JAPONA KA

## NOBREZA FIV DA LUCA

SEXO: FÊMEA • REG: PJAN 169 • RAÇA: NELORE PO • NASC.: 19/12/2023

REM TORIXOREU

REM ARMADOR

REM RONDA

**REM DULLDOG**

REM RICKET

REM URIRI

REM SIRIRI

BIG DO BJ

LOGAN DA DI GENIO

GAVINA DA DI GENIO

**TURMALINA DA LUCA**

MUKESH FIV COL

4722 DA CASA DOMINGOS

CEREJA OT

## CUTIA FIV DA LUCA

SEXO: FÊMEA • REG: PJAN 167 • RAÇA: NELORE PO • NASC.: 26/11/2023

MOYNE

REM QUISCO

MINALA

**REM USP**

RAMBO DA MN

REM REGIS

OLLYNA TE

BIG DO BJ

LOGAN DA DI GENIO

GAVINA DA DI GENIO

**VIOLETA DA LUCA**

FADEL TE CRUZ ALTA

9442-10 DO AR

2544-06 DO AR



CLIQUE AQUI



PARA VER O VÍDEO DO LOTE

LEILÃO VIRTUAL  
**MASTER12**

Joelson Lobato

QUADRUPLO

33

## ANDIROBA FIV DA LUCA

SEXO: FÊMEA • REG: PJAN 150 • RAÇA: NELORE PO • NASC.: 22/10/2023

REM TORIXOREU

REM ARMADOR

REM RONDA

**REM DULLDOG**

REM RICKET

REM URIRI

REM SIRIRI

RAMBO DA MN

BERLOQUE DA BONS.

IRONIA DA BONSUC.

**JANDIROBA KA**

BACKUP

FILIPINAS KA

NATUREZA KA

## SINGELA FIV DA LUCA

SEXO: FÊMEA • REG: PJAN 184 • RAÇA: NELORE PO • NASC.: 13/12/2023

REM TORIXOREU

REM ARMADOR

REM RONDA

**REM DULLDOG**

REM RICKET

REM URIRI

REM SIRIRI

BIG DO BJ

LOGAN DA DI GENIO

GAVINA DA DI GENIO

**TURMALINA DA LUCA**

MUKESH FIV COL

4722 DA CASA DOMINGOS

CEREJA OT

## CAMPINA FIV DA LUCA

SEXO: FÊMEA • REG: PJAN 161 • RAÇA: NELORE PO • NASC.: 08/12/2023

REM TORIXOREU

REM ARMADOR

REM RONDA

**REM DULLDOG**

REM RICKET

REM URIRI

REM SIRIRI

BIG DO BJ

LOGAN DA DI GENIO

GAVINA DA DI GENIO

**VIOLETA DA LUCA**

FADEL TE CRUZ ALTA

9442-10 DO AR

2544-06 DO AR

## BATALHA FIV DA LUCA

SEXO: FÊMEA • REG: PJAN 179 • RAÇA: NELORE PO • NASC.: 05/12/2023

MOYNE

REM QUISCO

MINALA

**REM USP**

RAMBO DA MN

REM REGIS

OLLYNA TE

REM ARMADOR

REM DULLDOG

REM URIRI

**LINDEZA DA LUCA**

KOBE KA

KAPO1961 KA

JAPONA KA



CLIQUE AQUI



PARA VER O VÍDEO DO LOTE

LEILÃO VIRTUAL  
**MASTER12**

Joelson Lobato

QUINTUPLO

34

### 2027 DA LUCA

SEXO: FÊMEA • REG: PJAR 27 • RAÇA: NELORE PC • NASC.: 22/12/2022

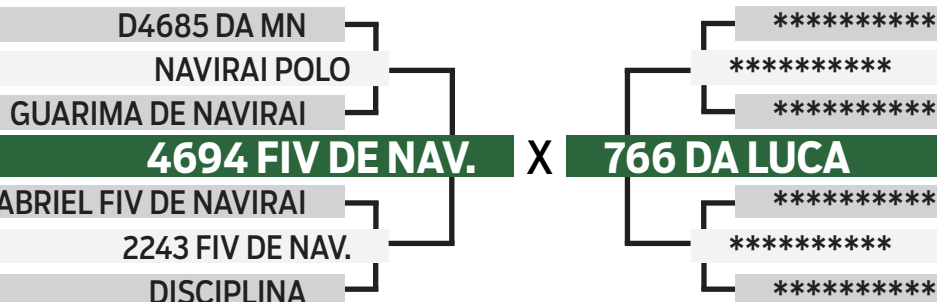

### 2030 DA LUCA

SEXO: FÊMEA • REG: PJAR 30 • RAÇA: NELORE PC • NASC.: 23/12/2022

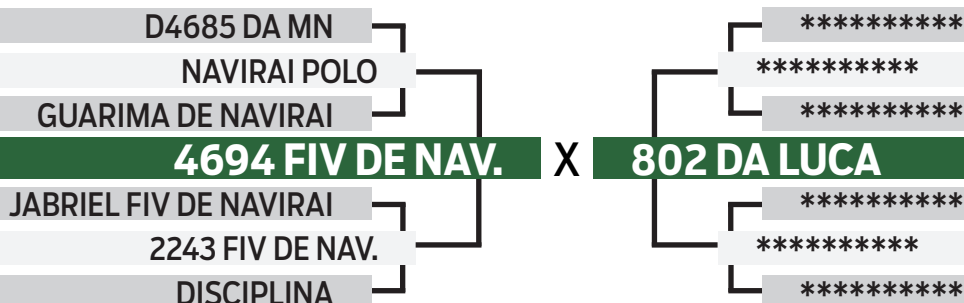

### 2060 DA LUCA

SEXO: FÊMEA • REG: PJAR 60 • RAÇA: NELORE PC • NASC.: 10/06/2022

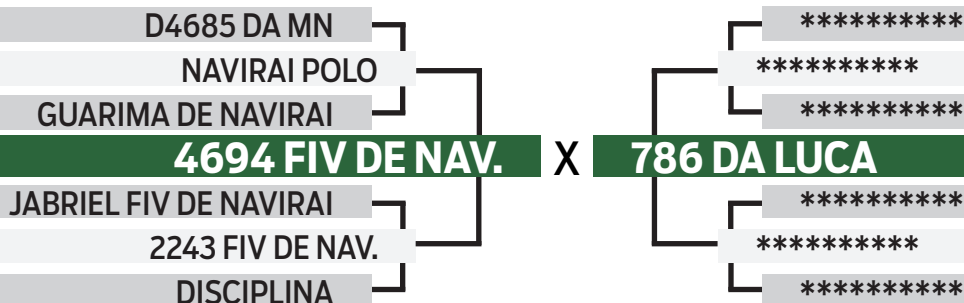

### 2025 DA LUCA

SEXO: FÊMEA • REG: PJAR 25 • RAÇA: NELORE PC • NASC.: 21/12/2022

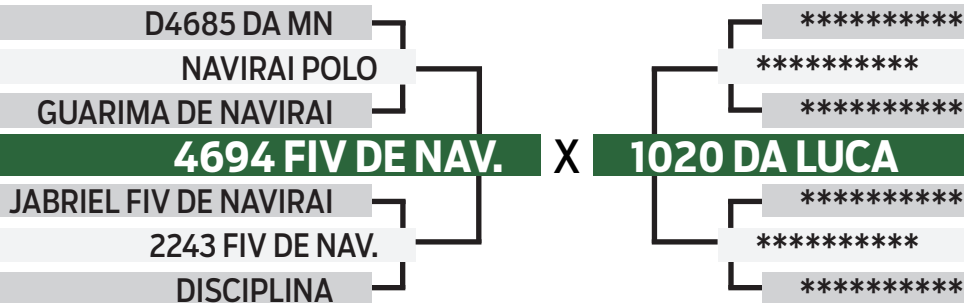

### 2067 DA LUCA

SEXO: FÊMEA • REG: PJAR 67 • RAÇA: NELORE PC • NASC.: 09/10/2023

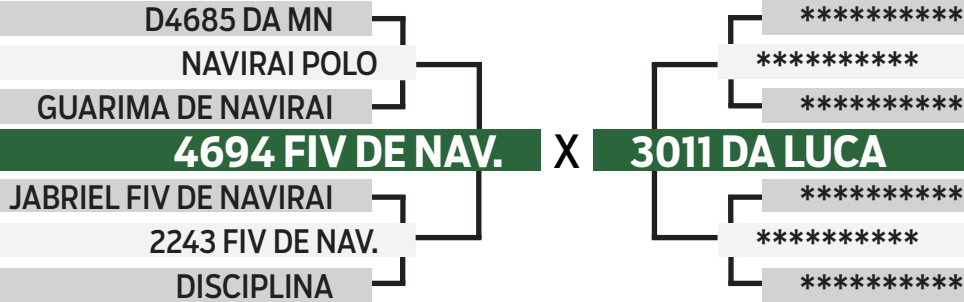

CLIQUE AQUI



PARA VER O VÍDEO DO LOTE

LEILÃO VIRTUAL  
**MASTER12**

Joelson Lobato

SEXTUPLO

**35**

**2055 DA LUCA**

SEXO: FÊMEA • REG: PJAR 55 • RAÇA: NELORE PC • NASC.: 14/01/2023

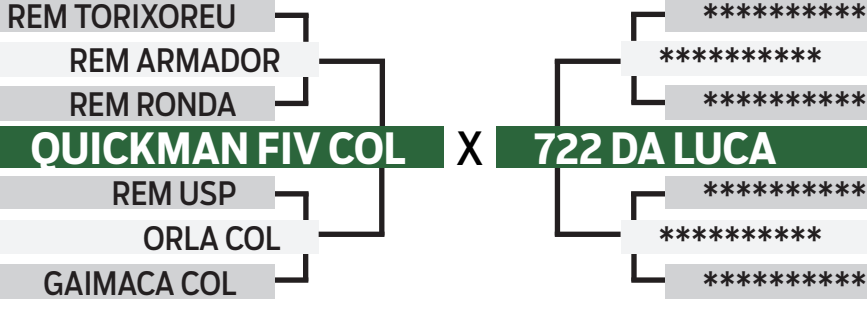

**2041 DA LUCA**

SEXO: FÊMEA • REG: PJAR 41 • RAÇA: NELORE PC • NASC.: 11/01/2023

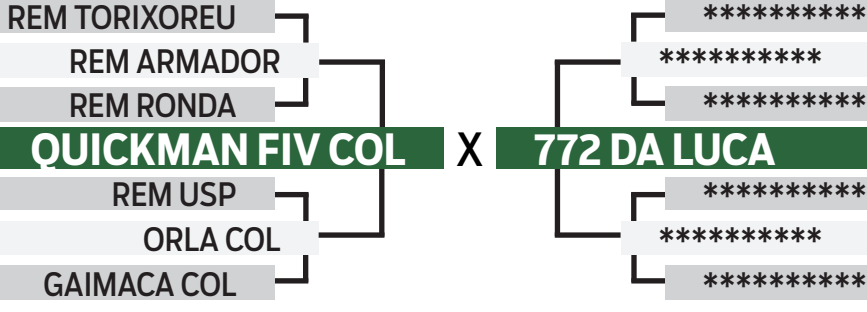

**BRANQUINHA DA LUCA**

SEXO: FÊMEA • REG: PJAR 22 • RAÇA: NELORE PC • NASC.: 10/12/2022

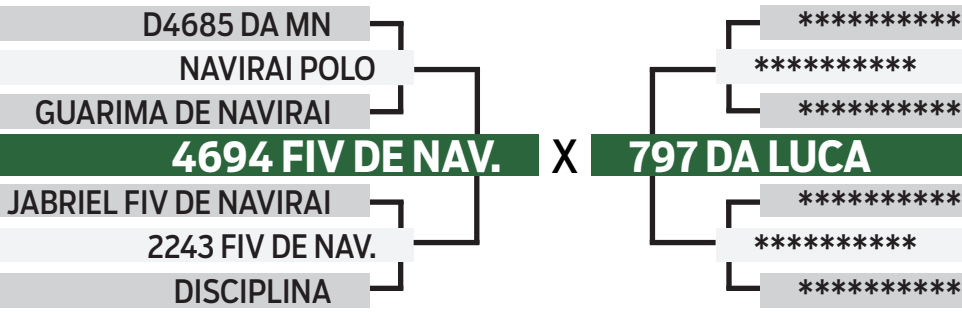

**2040 DA LUCA**

SEXO: FÊMEA • REG: PJAR 40 • RAÇA: NELORE PC • NASC.: 13/12/2022

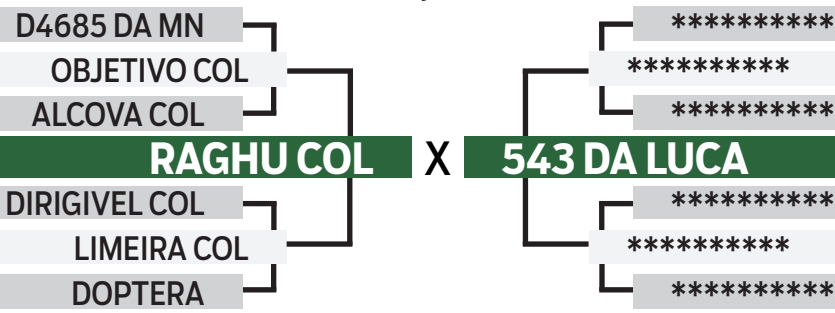

**2056 DA LUCA**

SEXO: FÊMEA • REG: PJAR 56 • RAÇA: NELORE PC • NASC.: 25/02/2023

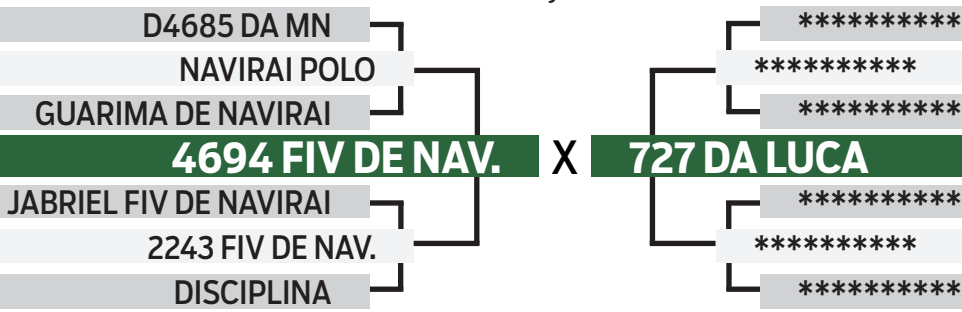

**2031 DA LUCA**

SEXO: FÊMEA • REG: PJAR 31 • RAÇA: NELORE PC • NASC.: 27/12/2022

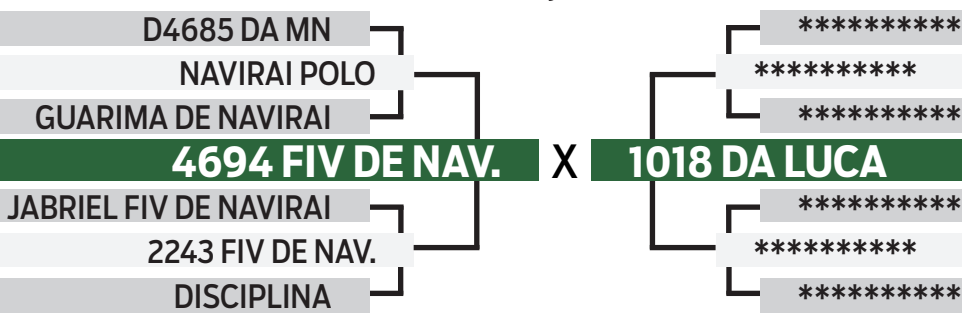

**CLIQUE AQUI**  **PARA VER O VÍDEO DO LOTE**

LEILÃO VIRTUAL  
**MASTER12**

Joelson Lobato

SEXTUPLO

**36**

**2053 DA LUCA**

SEXO: FÊMEA • REG: PJAR 53 • RAÇA: NELORE PC • NASC.: 14/01/2023

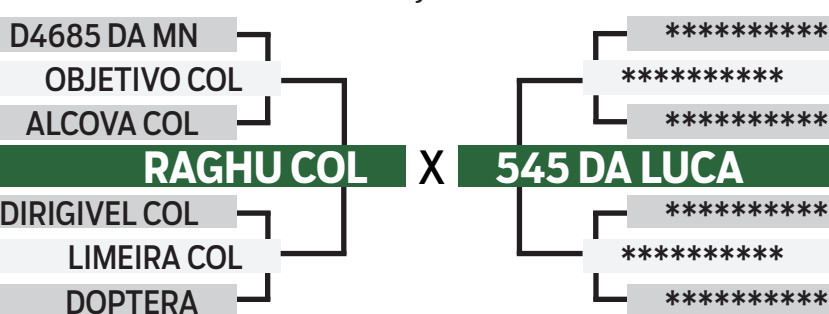

**2039 DA LUCA**

SEXO: FÊMEA • REG: PJAR 39 • RAÇA: NELORE PC • NASC.: 10/01/2023

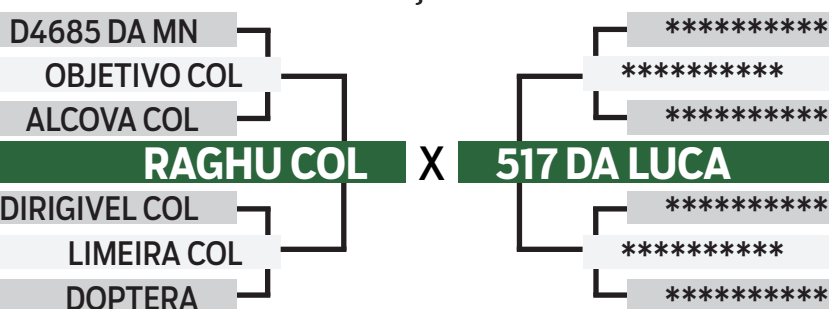

**2026 DA LUCA**

SEXO: FÊMEA • REG: PJAR 26 • RAÇA: NELORE PC • NASC.: 21/12/2022

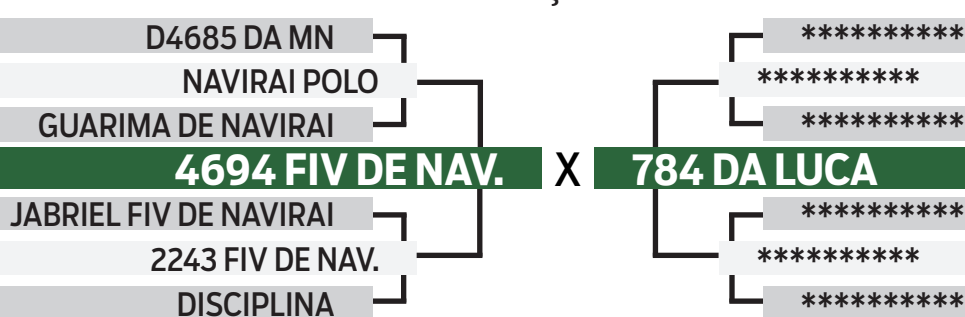

**2032 DA LUCA**

SEXO: FÊMEA • REG: PJAR 32 • RAÇA: NELORE PC • NASC.: 10/12/2022

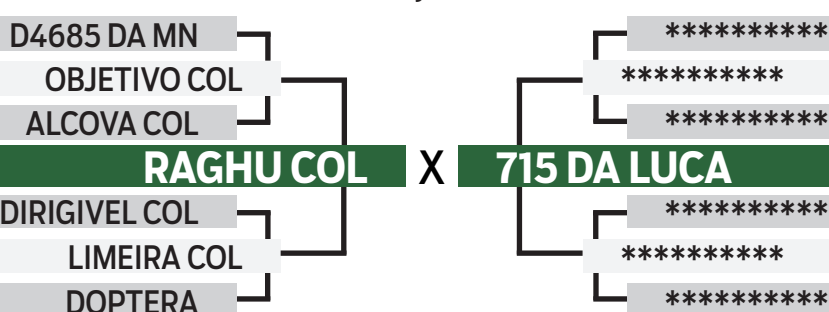

**2043 DA LUCA**

SEXO: FÊMEA • REG: PJAR 43 • RAÇA: NELORE PC • NASC.: 13/01/2023

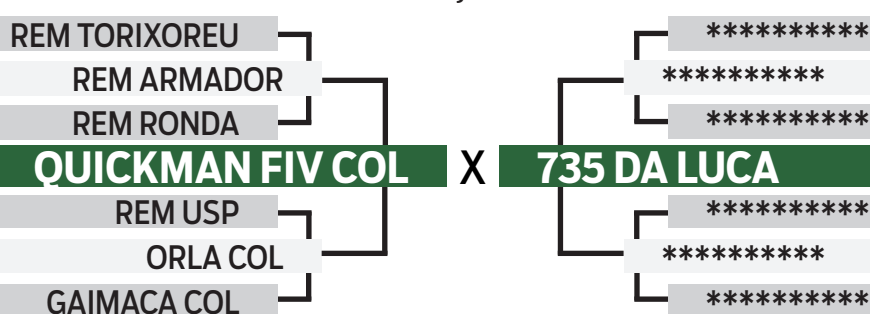

**2037 DA LUCA**

SEXO: FÊMEA • REG: PJAR 37 • RAÇA: NELORE PC • NASC.: 12/12/2022

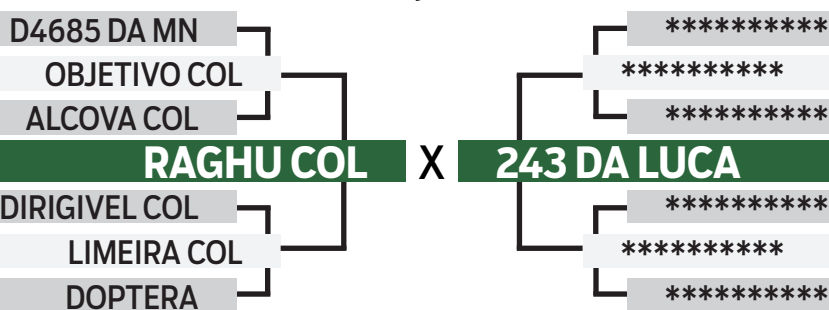

**CLIQUE AQUI**  **PARA VER O VÍDEO DO LOTE**

LEILÃO VIRTUAL  
**MASTER12**

Joelson Lobato

TRIPLO

37

## 2076 DA LUCA

SEXO: FÊMEA • REG: PJAR 76 • RAÇA: NELORE PC • NASC.: 11/11/2023

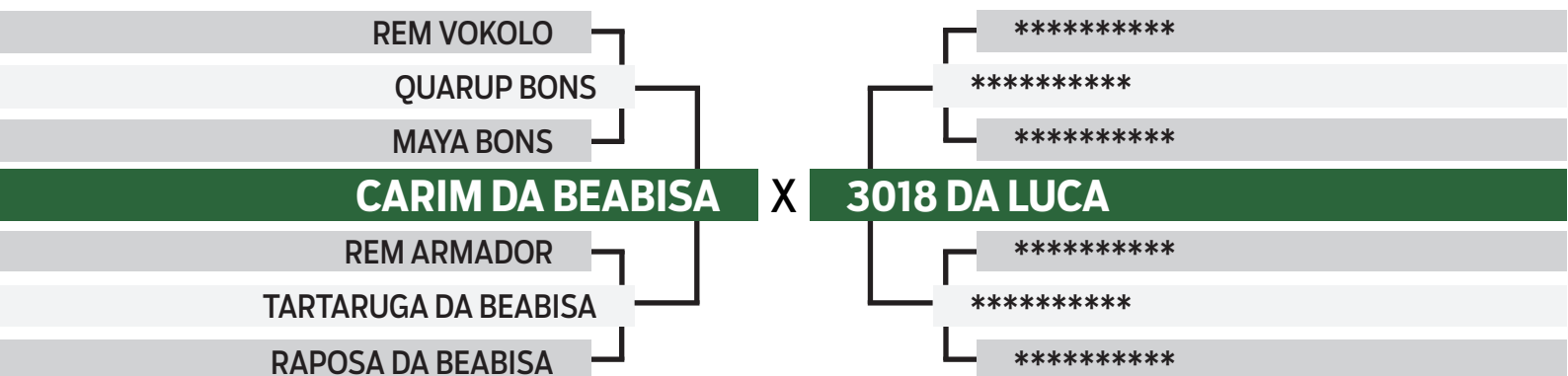

## 2038 DA LUCA

SEXO: FÊMEA • REG: PJAR 38 • RAÇA: NELORE PC • NASC.: 13/12/2022

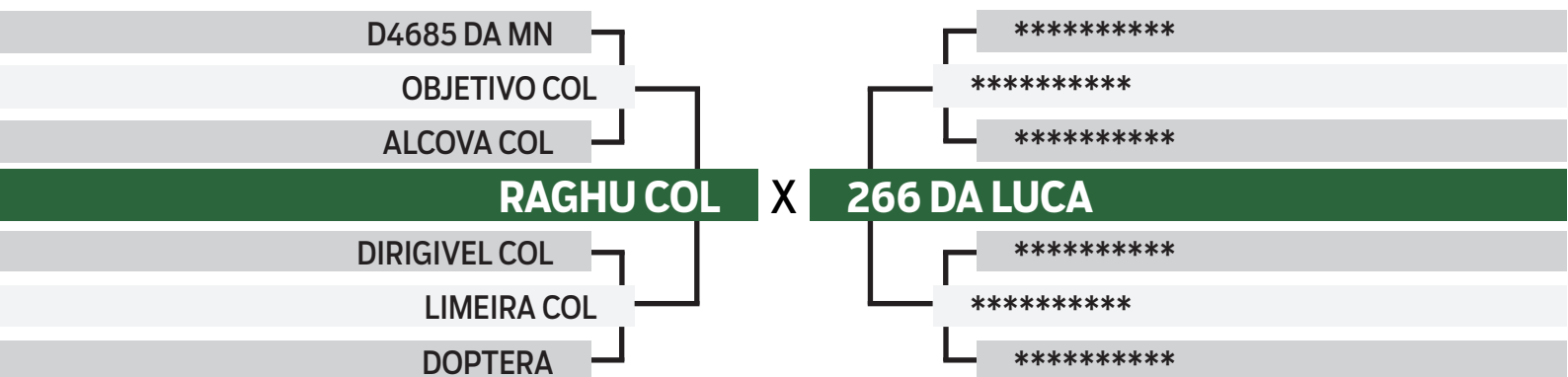

## 2062 DA LUCA

SEXO: FÊMEA • REG: PJAR 62 • RAÇA: NELORE PC • NASC.: 05/10/2023

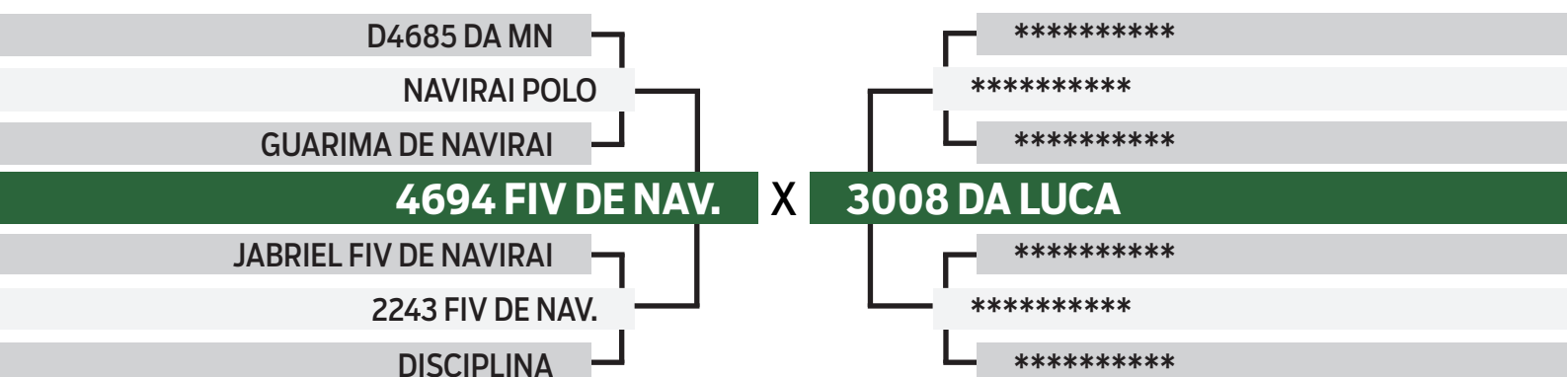

**CLIQUE AQUI**



**PARA VER O VÍDEO DO LOTE**

LEILÃO VIRTUAL  
**MASTER12**

Joelson Lobato

QUINTUPLO

**38**

**2077 DA LUCA**

SEXO: FÊMEA • REG: PJAR 77 • RAÇA: NELORE PC • NASC.: 04/01/2024

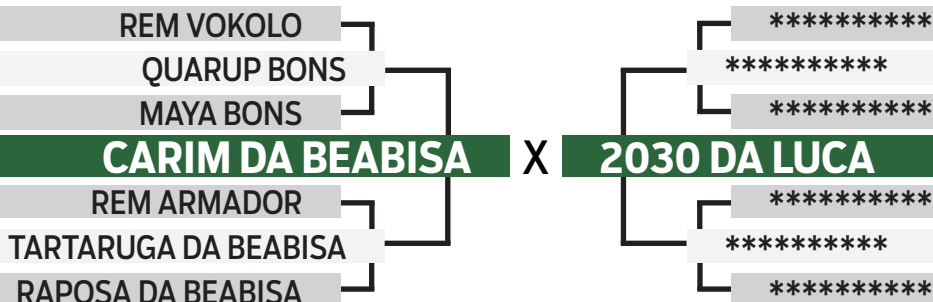

**2049 DA LUCA**

SEXO: FÊMEA • REG: PJAR 49 • RAÇA: NELORE PC • NASC.: 14/01/2023

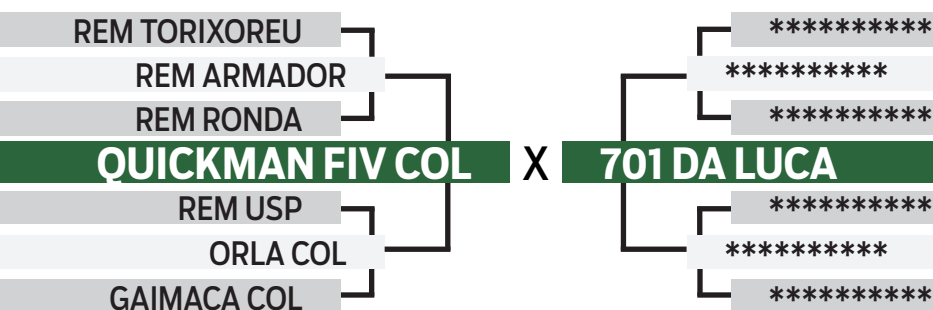

**2054 DA LUCA**

SEXO: FÊMEA • REG: PJAR 54 • RAÇA: NELORE PC • NASC.: 14/01/2023

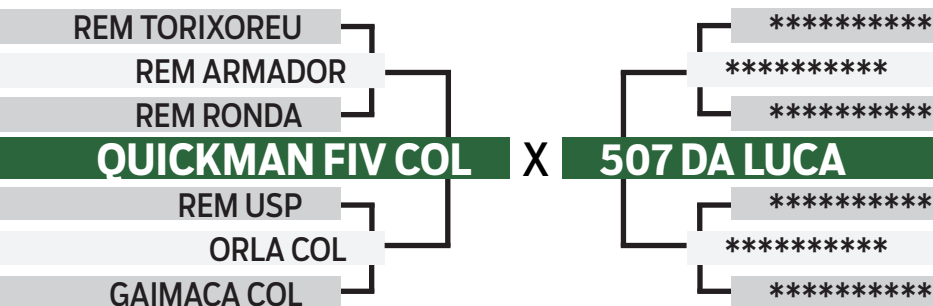

**2057 DA LUCA**

SEXO: FÊMEA • REG: PJAR 57 • RAÇA: NELORE PC • NASC.: 26/03/2023

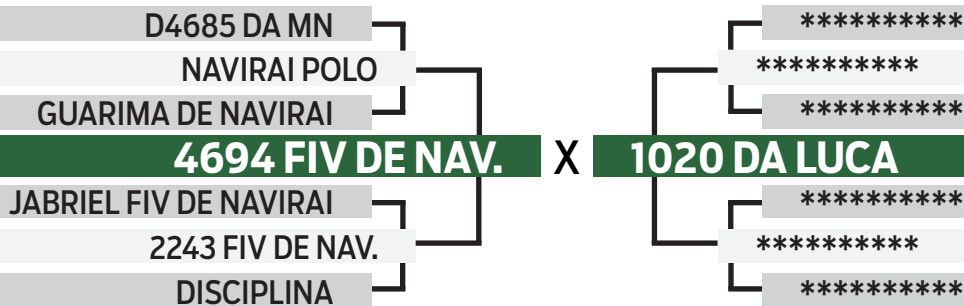

**2042 DA LUCA**

SEXO: FÊMEA • REG: PJAR 42 • RAÇA: NELORE PC • NASC.: 12/01/2023

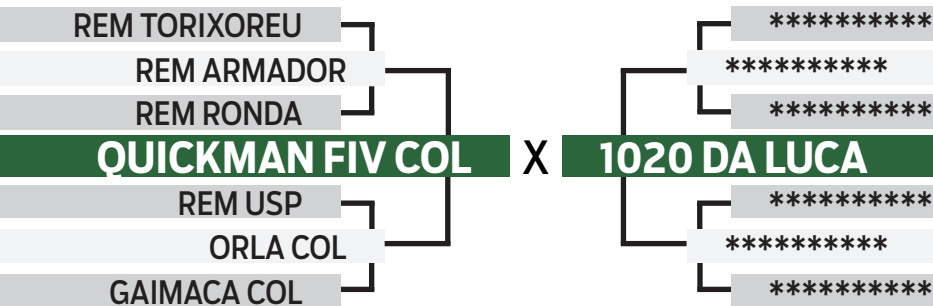

**CLIQUE AQUI**



**PARA VER O VÍDEO DO LOTE**



LEILÃO VIRTUAL  
**MASTER12**

Joelson Lobato

SEXTUPLO

39

## 2046 DA LUCA

SEXO: FÊMEA • REG: PJAR 46 • RAÇA: NELORE PC • NASC.: 13/01/2023

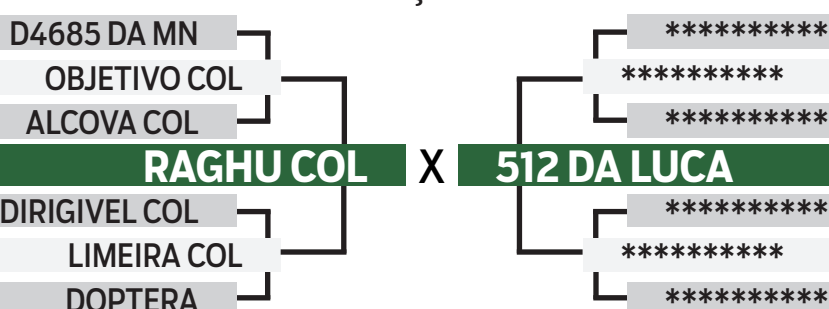

## 2082 DA LUCA

SEXO: FÊMEA • REG: PJAR 82 • RAÇA: NELORE PC • NASC.: 06/01/2024

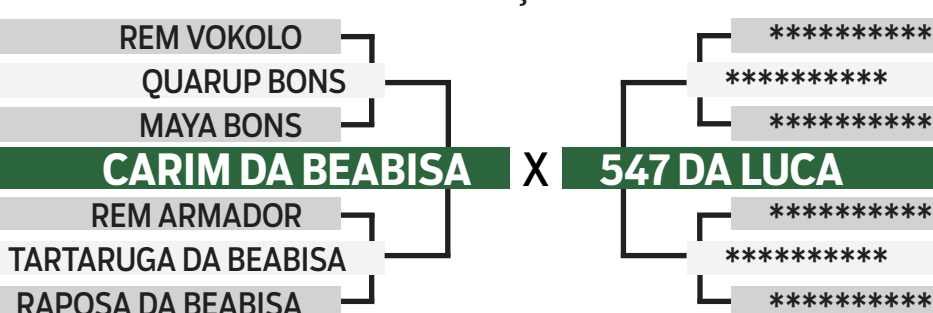

## 2087 DA LUCA

SEXO: FÊMEA • REG: PJAR 87 • RAÇA: NELORE PC • NASC.: 08/01/2024

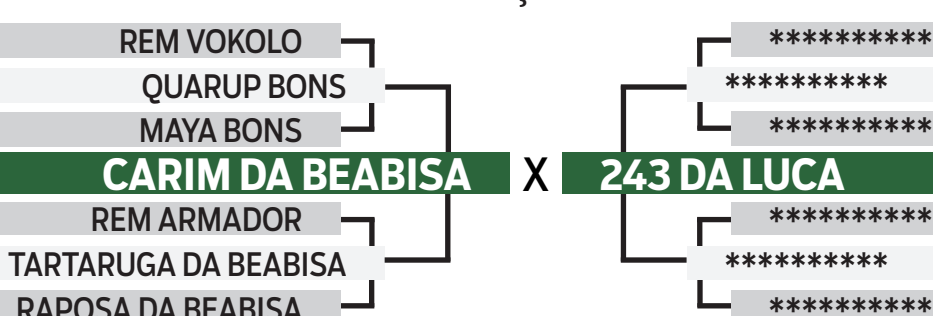

## 2097 DA LUCA

SEXO: FÊMEA • REG: PJAR 97 • RAÇA: NELORE PC • NASC.: 17/01/2024

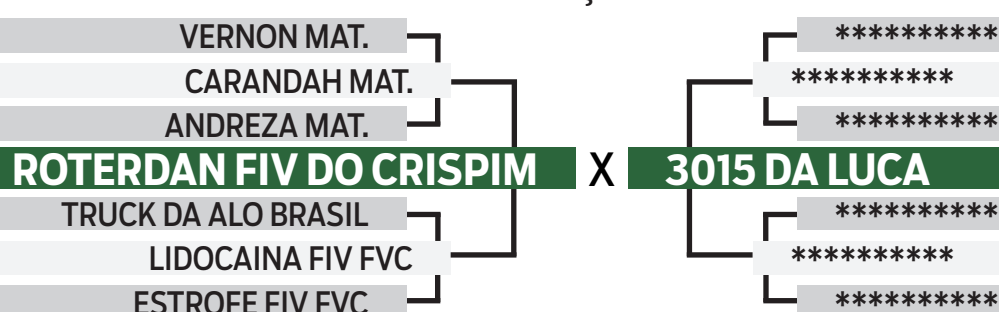

## 2075 DA LUCA

SEXO: FÊMEA • REG: PJAR 75 • RAÇA: NELORE PC • NASC.: 10/11/2023

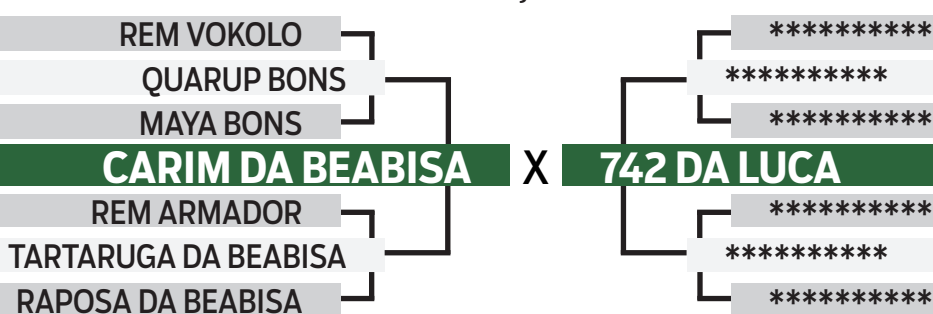

## 2091 DA LUCA

SEXO: FÊMEA • REG: PJAR 91 • RAÇA: NELORE PC • NASC.: 01/02/2024

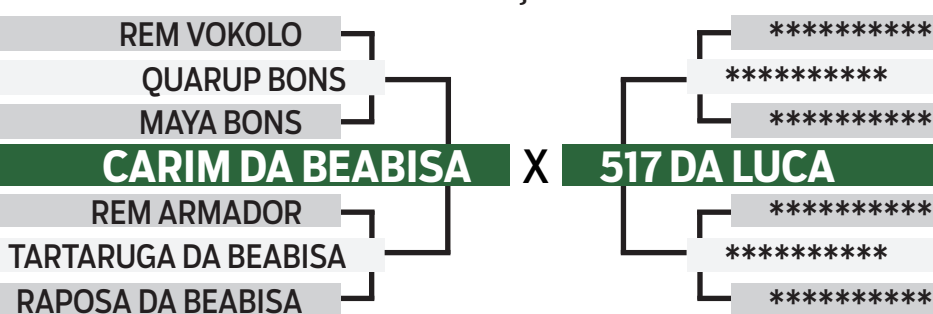

CLIQUE AQUI



PARA VER O VÍDEO DO LOTE

LEILÃO VIRTUAL  
**MASTER12**

Joelson Lobato

QUINTUPLO

40

## 2144 DA LUCA

SEXO: FÊMEA • REG: PJAR 144 • RAÇA: NELORE PC • NASC.: 10/10/2023

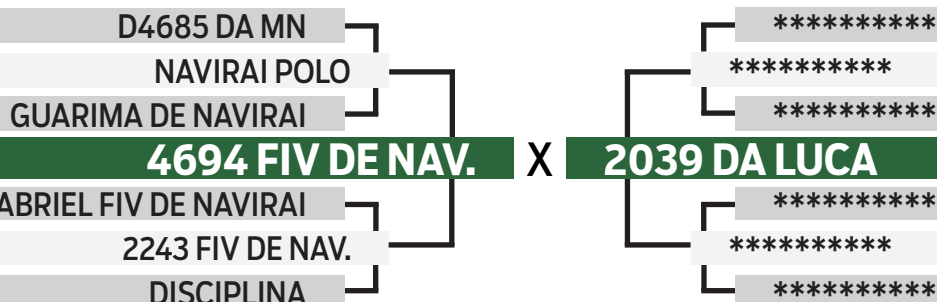

## 2078 DA LUCA

SEXO: FÊMEA • REG: PJAR 78 • RAÇA: NELORE PC • NASC.: 04/01/2024

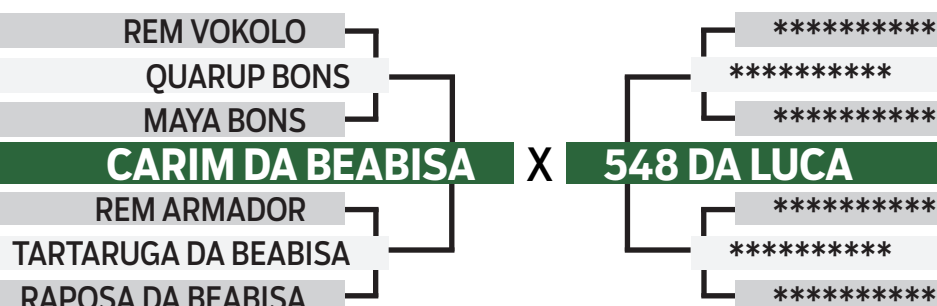

## 2073 DA LUCA

SEXO: FÊMEA • REG: PJAR 73 • RAÇA: NELORE PC • NASC.: 10/11/2023

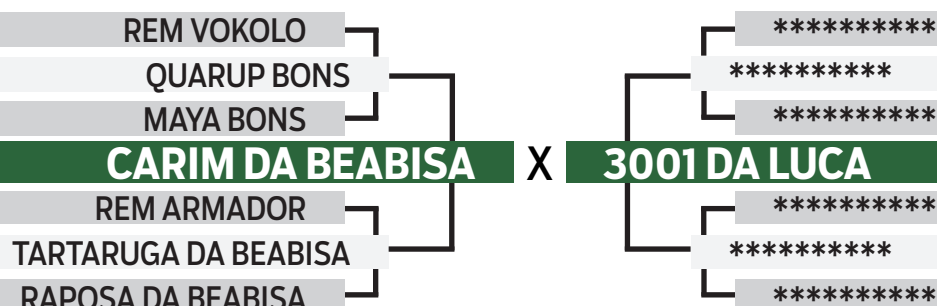

## 2024 DA LUCA

SEXO: FÊMEA • REG: PJAR 24 • RAÇA: NELORE PC • NASC.: 20/12/2022

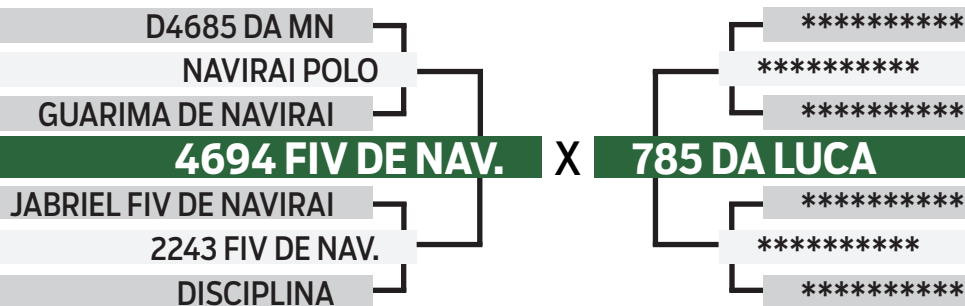

## 2074 DA LUCA

SEXO: FÊMEA • REG: PJAR 74 • RAÇA: NELORE PC • NASC.: 10/11/2023

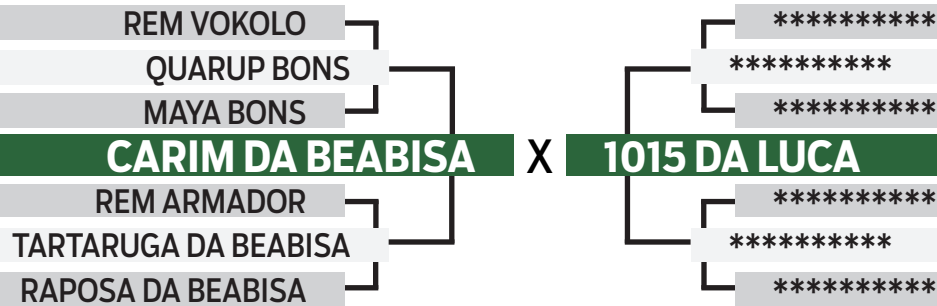

CLIQUE AQUI



PARA VER O VÍDEO DO LOTE

LEILÃO VIRTUAL  
**MASTER12**

Joelson Lobato

QUINTUPLO

41

## 2066 DA LUCA

SEXO: FÊMEA • REG: PJAR 66 • RAÇA: NELORE PC • NASC.: 07/10/2023

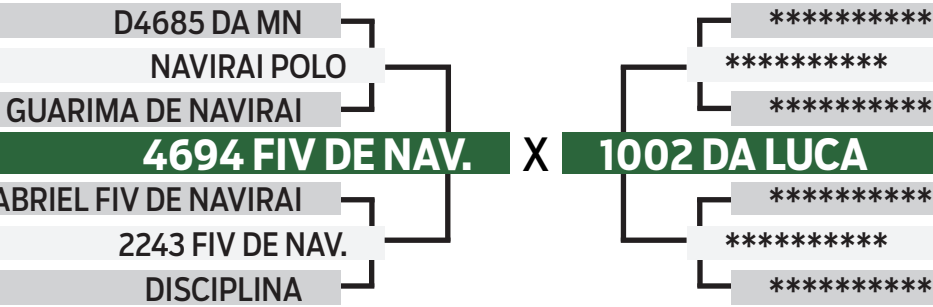

## 2050 DA LUCA

SEXO: FÊMEA • REG: PJAR 50 • RAÇA: NELORE PC • NASC.: 13/01/2023

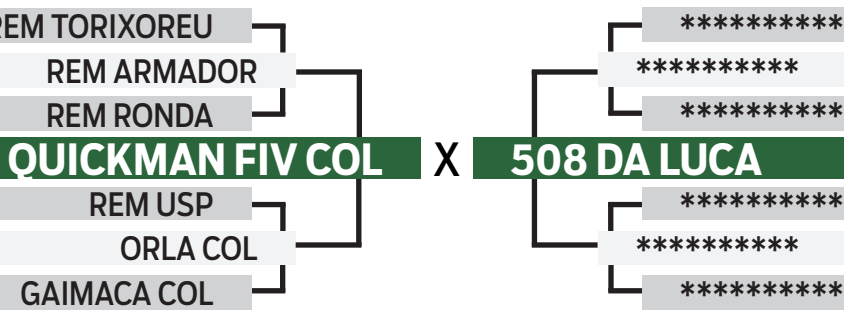

## 2084 DA LUCA

SEXO: FÊMEA • REG: PJAR 84 • RAÇA: NELORE PC • NASC.: 06/01/2024

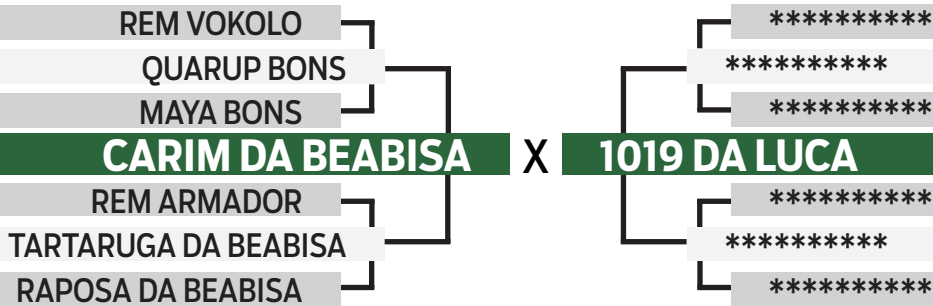

## 2070 DA LUCA

SEXO: FÊMEA • REG: PJAR 70 • RAÇA: NELORE PC • NASC.: 10/10/2023

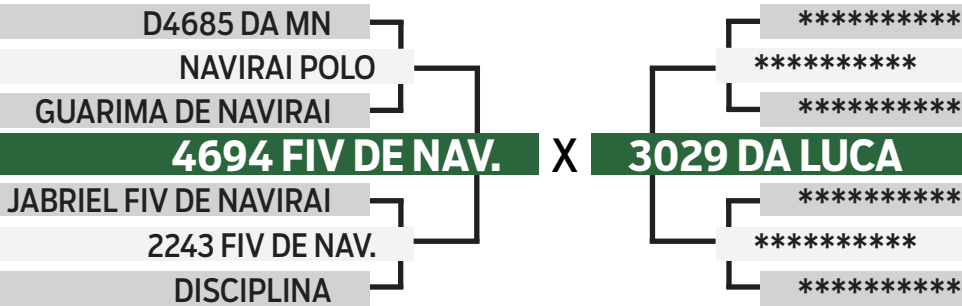

## 2086 DA LUCA

SEXO: FÊMEA • REG: PJAR 86 • RAÇA: NELORE PC • NASC.: 08/01/2024

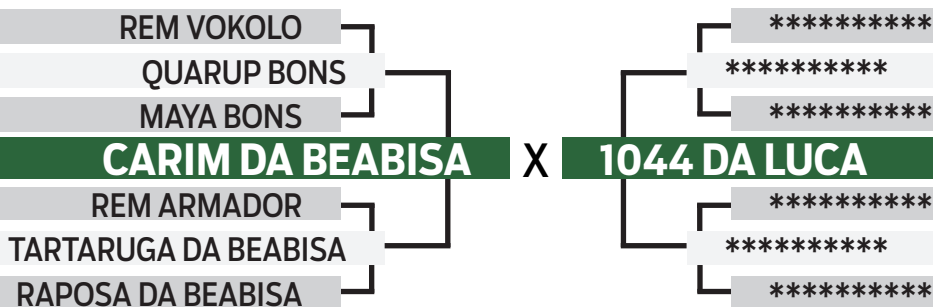

CLIQUE AQUI



PARA VER O VÍDEO DO LOTE

LEILÃO VIRTUAL  
**MASTER12**

Joelson Lobato

QUADRUPLO

42

## 2085 DA LUCA

SEXO: FÊMEA • REG: PJAR 85 • RAÇA: NELORE PC • NASC.: 08/01/2024

REM VOKOLO

QUARUP BONS

MAYA BONS

**CARIM DA BEABISA**

REM ARMADOR

TARTARUGA DA BEABISA

RAPOSA DA BEABISA

\*\*\*\*\*

\*\*\*\*\*

\*\*\*\*\*

**786 DA LUCA**

\*\*\*\*\*

\*\*\*\*\*

\*\*\*\*\*

## 2089 DA LUCA

SEXO: FÊMEA • REG: PJAR 89 • RAÇA: NELORE PC • NASC.: 08/01/2024

REM VOKOLO

QUARUP BONS

MAYA BONS

**CARIM DA BEABISA**

REM ARMADOR

TARTARUGA DA BEABISA

RAPOSA DA BEABISA

\*\*\*\*\*

\*\*\*\*\*

\*\*\*\*\*

**802 DA LUCA**

\*\*\*\*\*

\*\*\*\*\*

\*\*\*\*\*

## 2088 DA LUCA

SEXO: FÊMEA • REG: PJAR 88 • RAÇA: NELORE PC • NASC.: 08/01/2024

REM VOKOLO

QUARUP BONS

MAYA BONS

**CARIM DA BEABISA**

REM ARMADOR

TARTARUGA DA BEABISA

RAPOSA DA BEABISA

\*\*\*\*\*

\*\*\*\*\*

\*\*\*\*\*

**799 DA LUCA**

\*\*\*\*\*

\*\*\*\*\*

\*\*\*\*\*

## 2090 DA LUCA

SEXO: FÊMEA • REG: PJAR 90 • RAÇA: NELORE PC • NASC.: 01/02/2024

REM VOKOLO

QUARUP BONS

MAYA BONS

**CARIM DA BEABISA**

REM ARMADOR

TARTARUGA DA BEABISA

RAPOSA DA BEABISA

\*\*\*\*\*

\*\*\*\*\*

\*\*\*\*\*

**504 DA LUCA**

\*\*\*\*\*

\*\*\*\*\*

\*\*\*\*\*



**CLIQUE AQUI**



**PARA VER O VÍDEO DO LOTE**

LEILÃO VIRTUAL  
**MASTER12**

Joelson Lobato

QUADRUPLO

43

## 2051 DA LUCA

SEXO: FÊMEA • REG: PJAR 51 • RAÇA: NELORE PC • NASC.: 14/01/2023

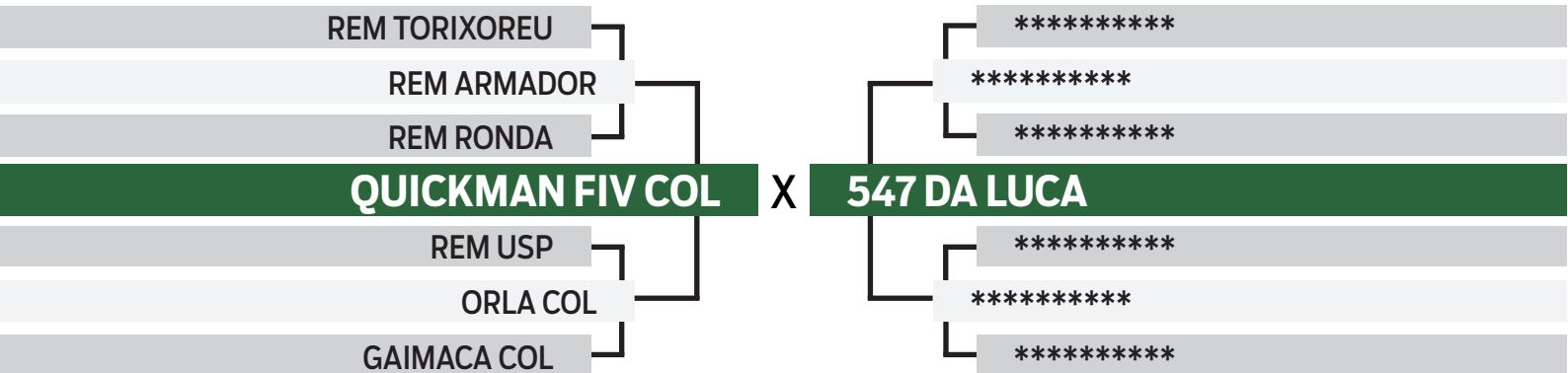

## 2065 DA LUCA

SEXO: FÊMEA • REG: PJAR 65 • RAÇA: NELORE PC • NASC.: 09/10/2023

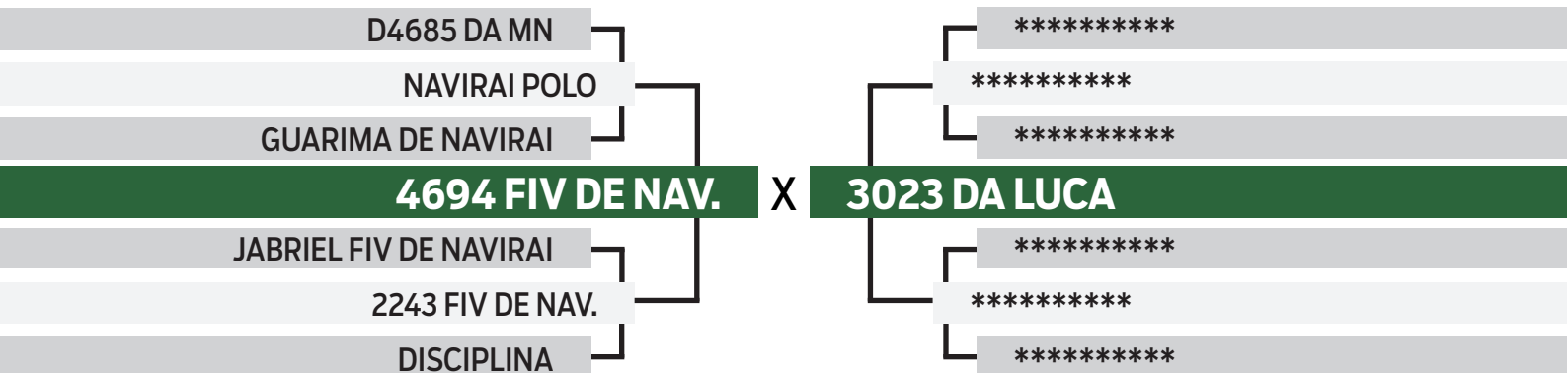

## 2052 DA LUCA

SEXO: FÊMEA • REG: PJAR 52 • RAÇA: NELORE PC • NASC.: 13/01/2023

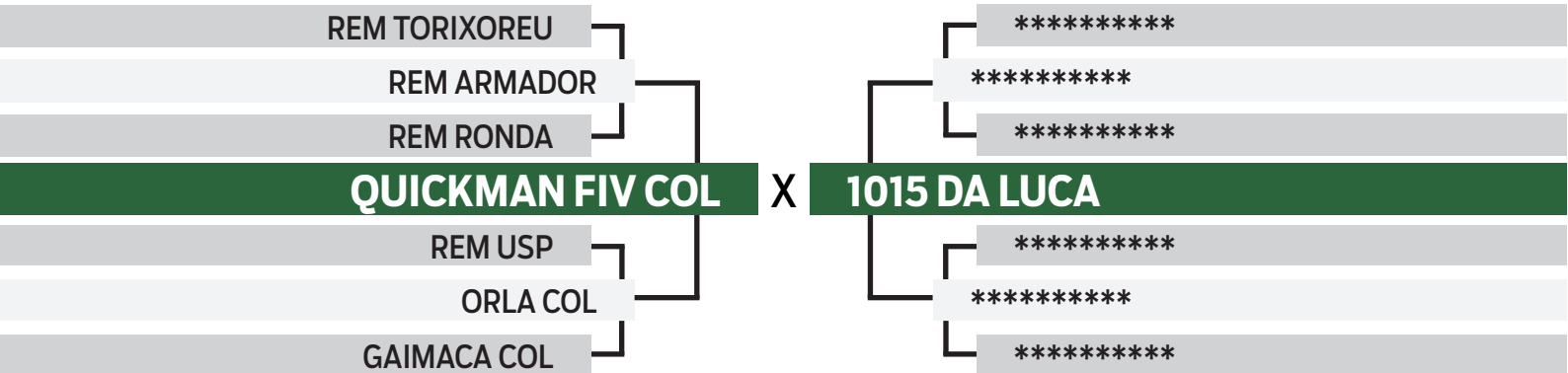

## 2028 DA LUCA

SEXO: FÊMEA • REG: PJAR 28 • RAÇA: NELORE PC • NASC.: 22/12/2022

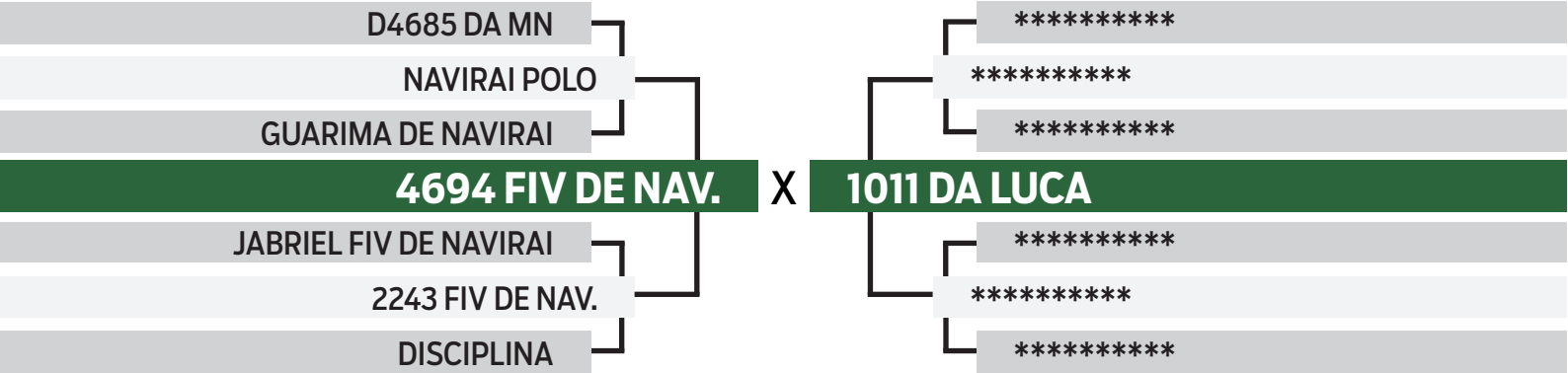

**CLIQUE AQUI**



**PARA VER O VÍDEO DO LOTE**

LEILÃO VIRTUAL  
**MASTER12**

Joelson Lobato

TRIPLO

44

## 2035 DA LUCA

SEXO: FÊMEA • REG: PJAR 35 • RAÇA: NELORE PC • NASC.: 11/12/2022

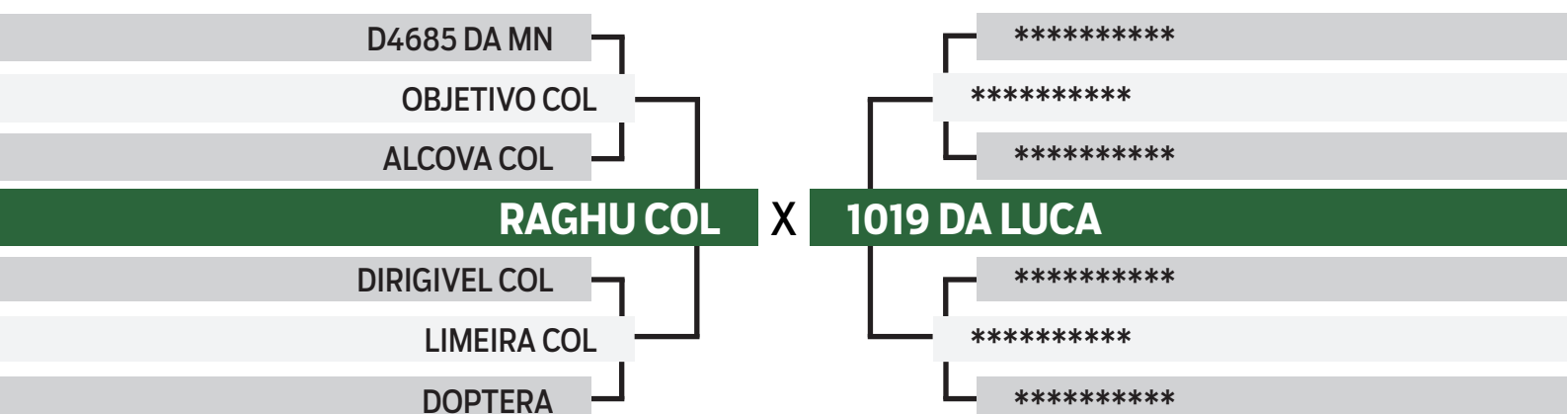

## 2047 DA LUCA

SEXO: FÊMEA • REG: PJAR 47 • RAÇA: NELORE PC • NASC.: 13/01/2023

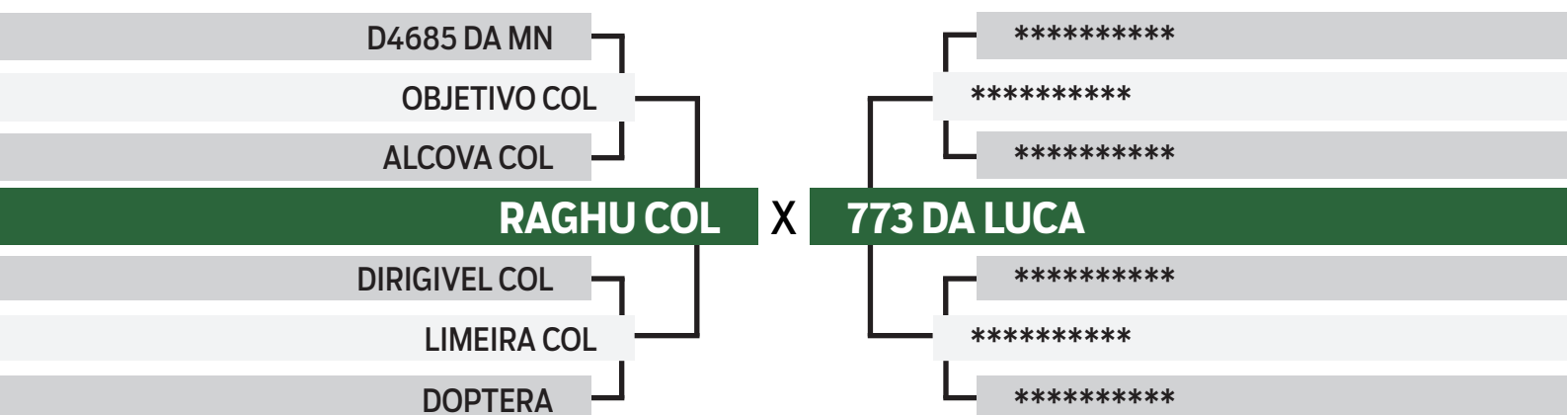

## 2080 DA LUCA

SEXO: FÊMEA • REG: PJAR 80 • RAÇA: NELORE PC • NASC.: 06/01/2024

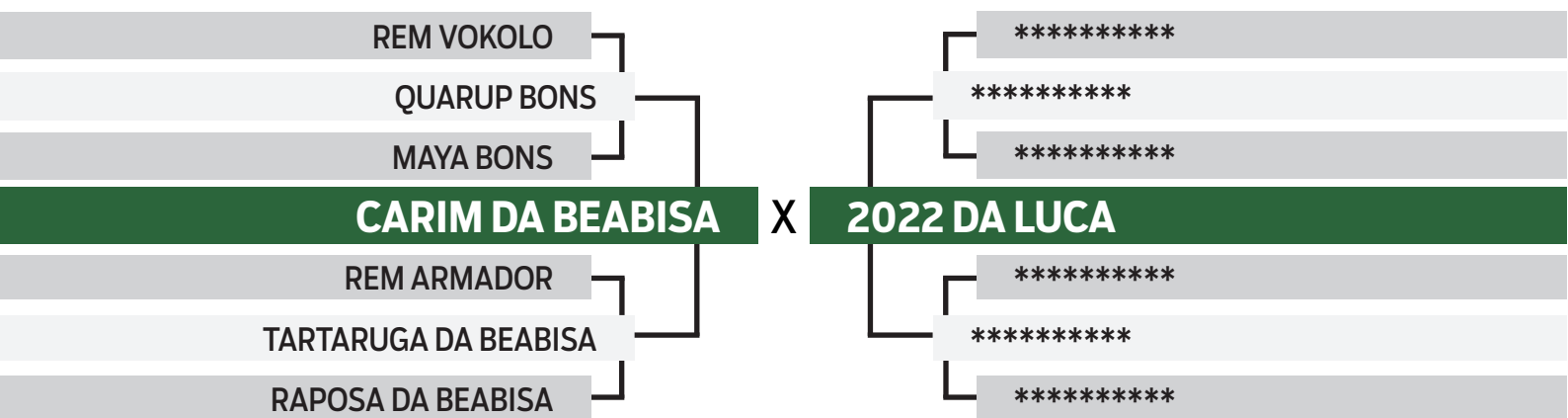

CLIQUE AQUI



PARA VER O VÍDEO DO LOTE

LEILÃO VIRTUAL  
**MASTER12**

Joelson Lobato

QUADRUPLO

45

## 2033 DA LUCA

SEXO: FÊMEA • REG: PJAR 33 • RAÇA: NELORE PC • NASC.: 10/12/2022

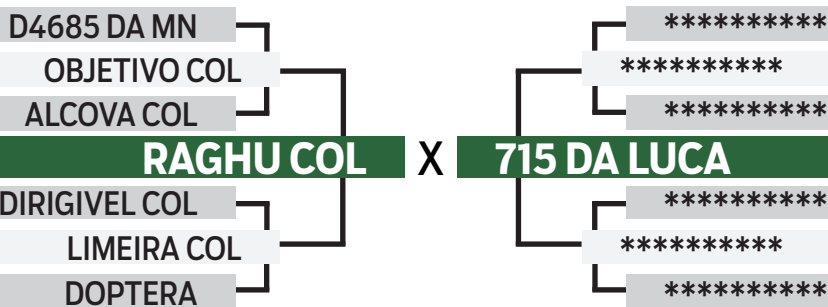

## 2068 DA LUCA

SEXO: FÊMEA • REG: PJAR 68 • RAÇA: NELORE PC • NASC.: 01/02/2024

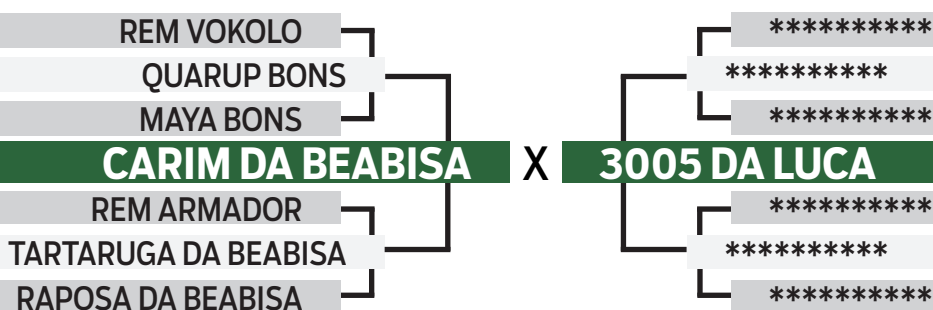

## 2079 DA LUCA

SEXO: FÊMEA • REG: PJAR 79 • RAÇA: NELORE PC • NASC.: 04/01/2024

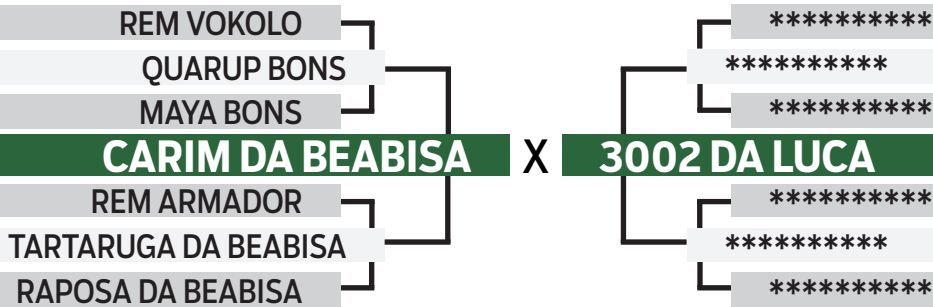

## 2048 DA LUCA

SEXO: FÊMEA • REG: PJAR 48 • RAÇA: NELORE PC • NASC.: 13/01/2023

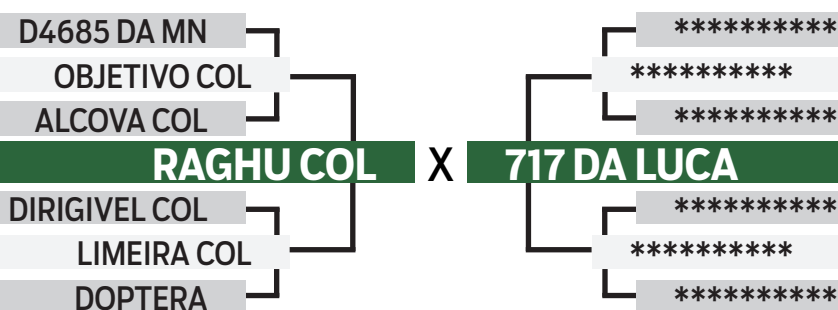

CLIQUE AQUI



PARA VER O VÍDEO DO LOTE

LEILÃO VIRTUAL  
**MASTER12**

Joelson Lobato

QUADRUPLO

46

## MISTER DA LUCA

SEXO: MACHO • REG: PJAN 61 • RAÇA: NELORE PO • NASC.: 31/03/2022

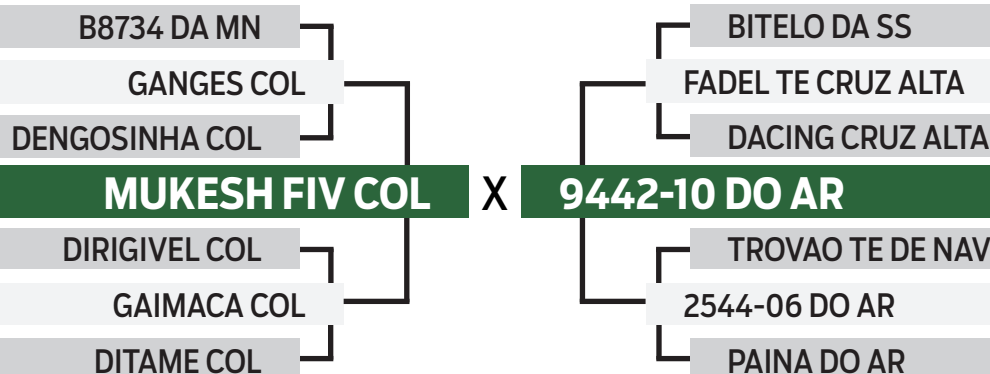

## PERFUMADO DA LUCA

SEXO: MACHO • REG: PJAN 85 • RAÇA: NELORE PO • NASC.: 01/06/2022

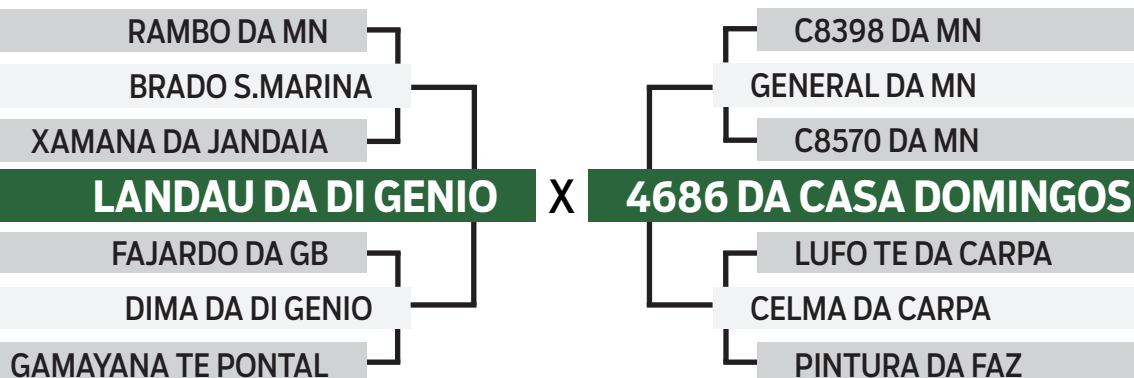

## MONTE NEGRO FIV DA LUCA

SEXO: MACHO • REG: PJAN 99 • RAÇA: NELORE PO • NASC.: 25/07/2022

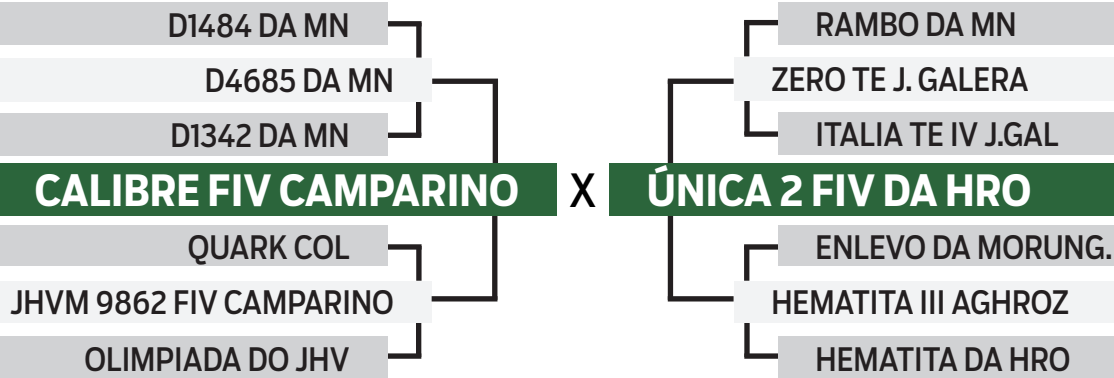

## VAIDOSO FIV DA LUCA

SEXO: MACHO • REG: PJAN 91 • RAÇA: NELORE PO • NASC.: 17/06/2022

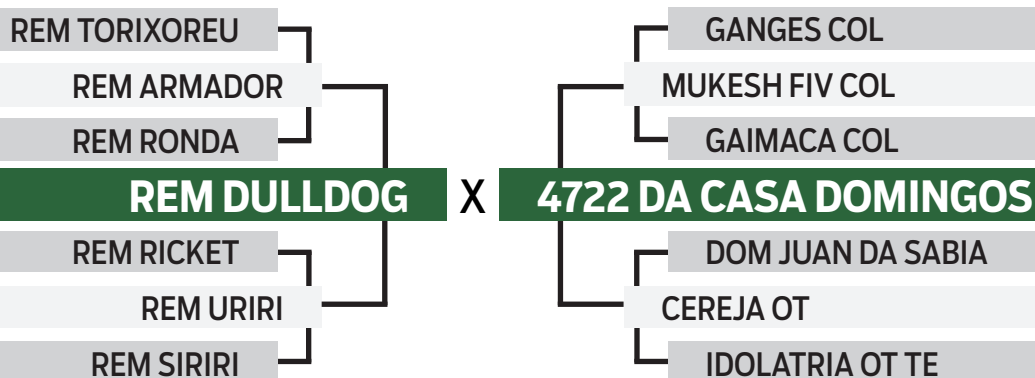

CLIQUE AQUI



PARA VER O VÍDEO DO LOTE



LEILÃO VIRTUAL  
**MASTER12**

Joelson Lobato

DUPLO

47

## CORONEL DA LUCA

SEXO: MACHO • REG: PJAN 56 • RAÇA: NELORE PO • NASC.: 28/03/2022

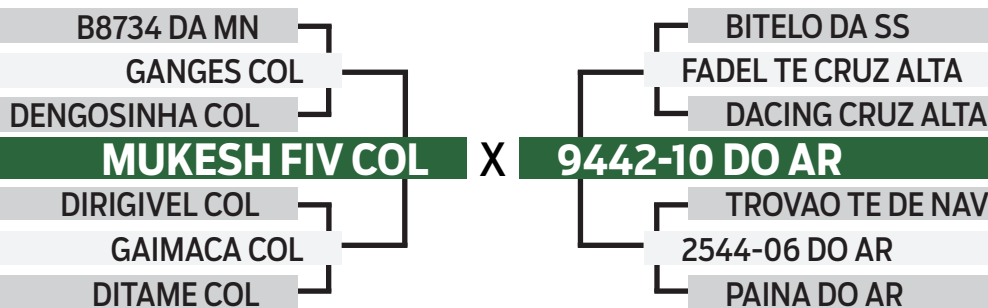

## VINDOURO FIV DA LUCA

SEXO: MACHO • REG: PJAN 89 • RAÇA: NELORE PO • NASC.: 17/06/2022

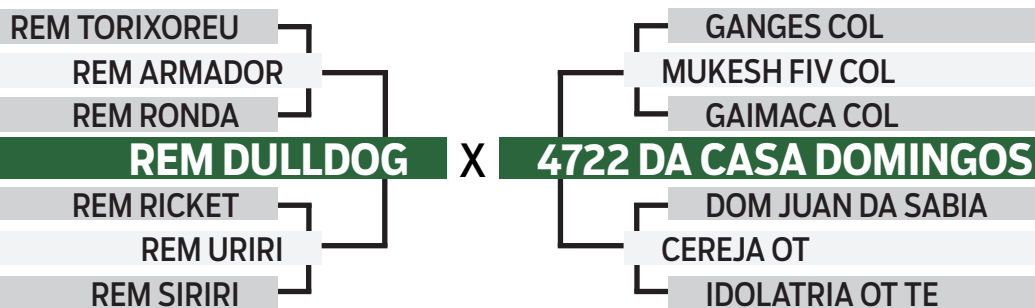

CLIQUE AQUI



PARA VER O VÍDEO DO LOTE

LEILÃO VIRTUAL  
**MASTER12**

Joelson Lobato

TRIPLO

48

## CANTOR FIV DA LUCA

SEXO: MACHO • REG: PJAN 87 • RAÇA: NELORE PO • NASC.: 15/06/2022

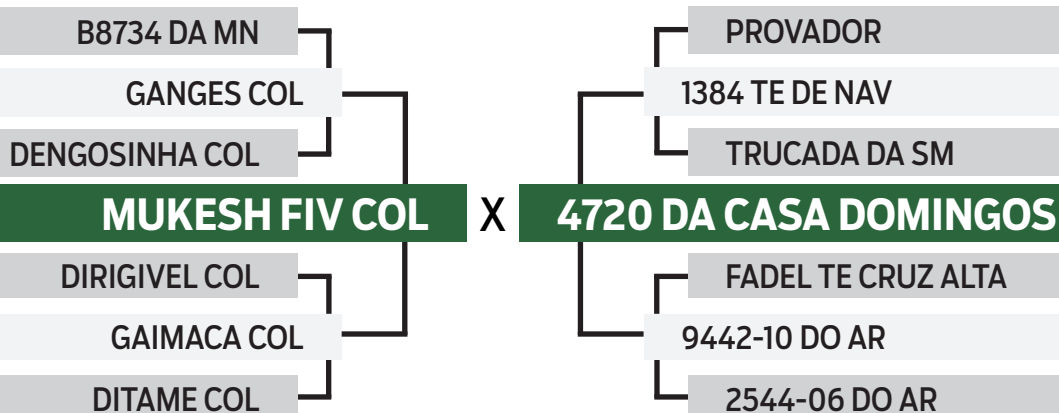

## MIMOSO DA LUCA

SEXO: MACHO • REG: PJAN 83 • RAÇA: NELORE PO • NASC.: 04/06/2022

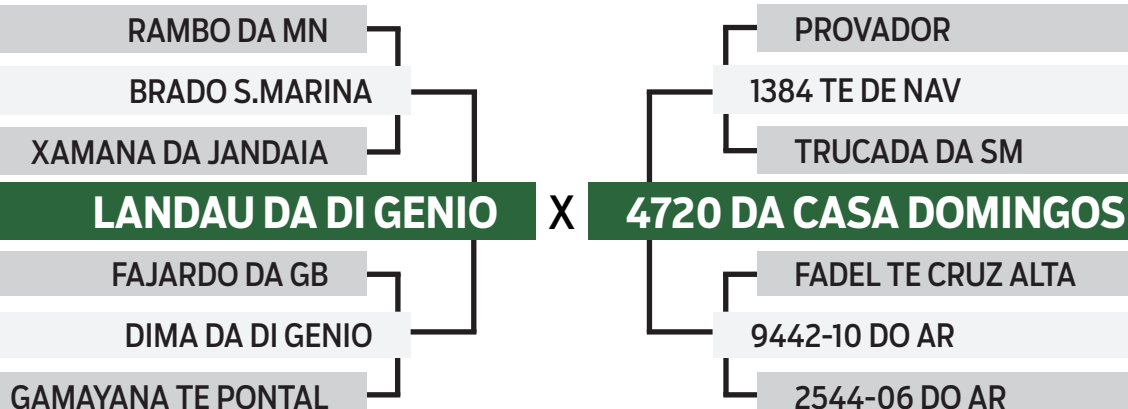

## MAESTRO FIV DA LUCA

SEXO: MACHO • REG: PJAN 92 • RAÇA: NELORE PO • NASC.: 21/06/2022

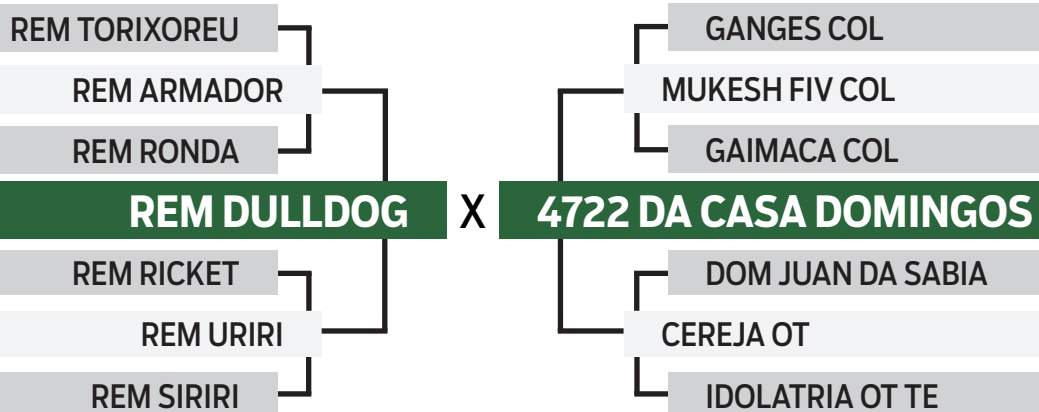

CLIQUE AQUI



PARA VER O VÍDEO DO LOTE

LEILÃO VIRTUAL  
**MASTER12**

Joelson Lobato

QUADRUPLO

49

## REINADO FIV DA LUCA

SEXO: MACHO • REG: PJAN 107 • RAÇA: NELORE PO • NASC.: 23/07/2022

D1484 DA MN

D4685 DA MN

D1342 DA MN

**CALIBRE FIV CAMPARINO**

QUARK COL

JHVM 9862 FIV CAMPARINO

OLIMPIADA DO JHV

BITELO DA SS

FADEL TE CRUZ ALTA

DACING CRUZ ALTA

**9442-10 DO AR**

TROVAO TE DE NAV

2544-06 DO AR

PAINA DO AR

## JUCA DA LUCA

SEXO: MACHO • REG: PJAN 34 • RAÇA: NELORE PO • NASC.: 23/01/2022

RAMBO DA MN

BRADO S.MARINA

XAMANA DA JANDAIA

**LANDAU DA DI GENIO**

FAJARDO DA GB

DIMA DA DI GENIO

GAMAYANA TE PONTAL

GANGES COL

MUKESH FIV COL

GAIMACA COL

**4843 DA CASA DOMINGOS**

TARUMA BMT

9961-10 DO AR

ACRIDOFAGIA DO AR

## MAJOR FIV DA LUCA

SEXO: MACHO • REG: PJAN 84 • RAÇA: NELORE PO • NASC.: 13/06/2022

B8734 DA MN

GANGES COL

DENGOSINHA COL

**MUKESH FIV COL**

DIRIGIVEL COL

GAIMACA COL

DITAME COL

PROVADOR

1384 TE DE NAV

TRUCADA DA SM

**4720 DA CASA DOMINGOS**

FADEL TE CRUZ ALTA

9442-10 DO AR

2544-06 DO AR

## 113 DA LUCA

SEXO: MACHO • REG: PJAN 114 • RAÇA: NELORE PO • NASC.: 01/02/2023

D4685 DA MN

NAVIRAI POLO

GUARIMA DE NAVIRAI

**4694 FIV DE NAV.**

JABRIEL FIV DE NAVIRAI

2243 FIV DE NAV.

DISCIPLINA

BITELO DA SS

FADEL TE CRUZ ALTA

DACING CRUZ ALTA

**9442-10 DO AR**

TROVAO TE DE NAV

2544-06 DO AR

PAINA DO AR



CLIQUE AQUI



PARA VER O VÍDEO DO LOTE

LEILÃO VIRTUAL  
**MASTER12**

Joelson Lobato

QUINTUPLO

50

## 1640 DA LUCA

SEXO: MACHO • REG: PJAN 164 • RAÇA: NELORE PO • NASC.: 03/12/2023

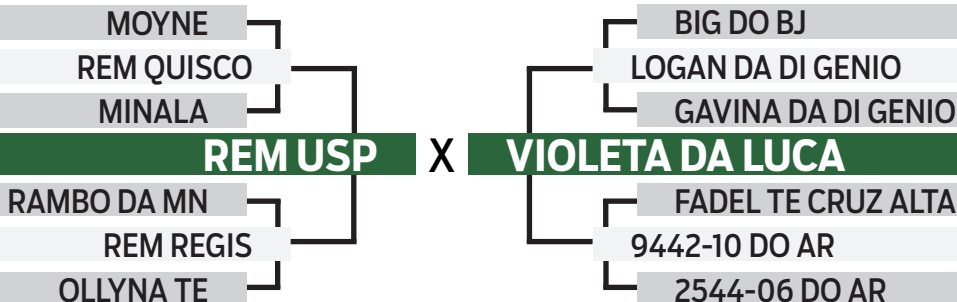

## 1800 FIV DA LUCA

SEXO: MACHO • REG: PJAN 180 • RAÇA: NELORE PO • NASC.: 11/12/2023

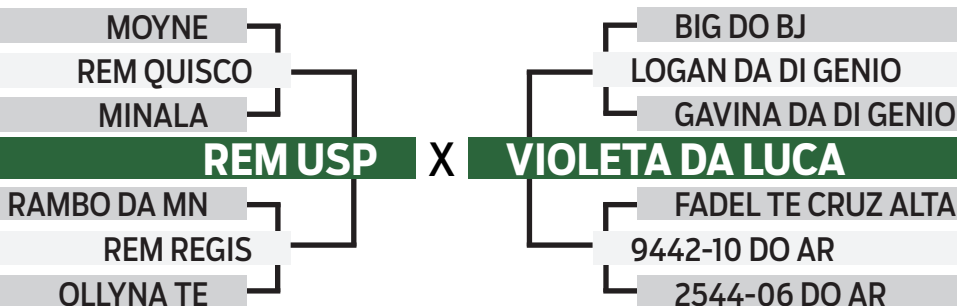

## 1480 DA LUCA

SEXO: MACHO • REG: PJAN 148 • RAÇA: NELORE PO • NASC.: 20/10/2023

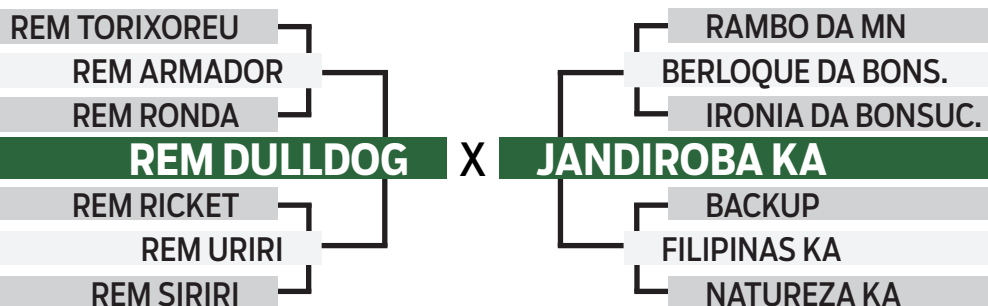

## 1730 DA LUCA

SEXO: MACHO • REG: PJAN 173 • RAÇA: NELORE PO • NASC.: 03/12/2023

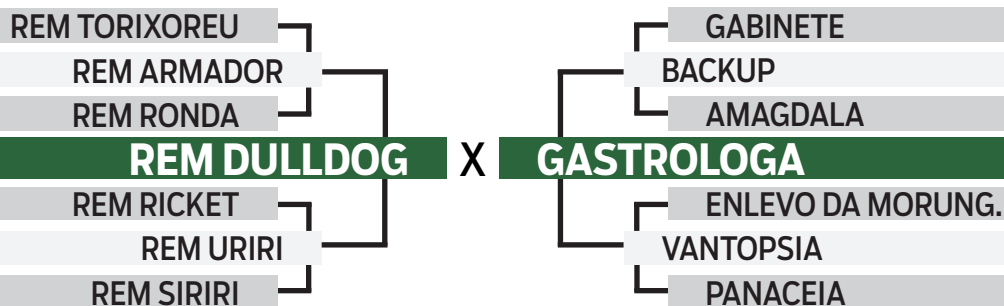

## 1810 DA LUCA

SEXO: MACHO • REG: PJAN 181 • RAÇA: NELORE PO • NASC.: 09/12/2023

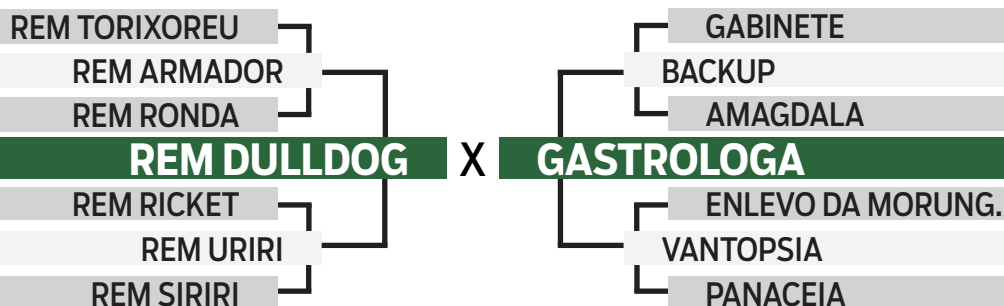

CLIQUE AQUI



PARA VER O VÍDEO DO LOTE

LEILÃO VIRTUAL  
**MASTER12**

Joelson Lobato

QUADRUPLO

51

## 1460 DA LUCA

SEXO: MACHO • REG: PJAN 146 • RAÇA: NELORE PO • NASC.: 18/10/2023

REM TORIXOREU

REM ARMADOR

REM RONDA

**REM DULLDOG**

REM RICKET

REM URIRI

REM SIRIRI

RAMBO DA MN

BERLOQUE DA BON.

IRONIA DA BONSUC.

**JANDIROBA KA**

BACKUP

FILIPINAS KA

NATUREZA KA

## 1530 DA LUCA

SEXO: MACHO • REG: PJAN 153 • RAÇA: NELORE PO • NASC.: 22/10/2023

REM TORIXOREU

REM ARMADOR

REM RONDA

**REM DULLDOG**

REM RICKET

REM URIRI

REM SIRIRI

RAMBO DA MN

BERLOQUE DA BON.

IRONIA DA BONSUC.

**JANDIROBA KA**

BACKUP

FILIPINAS KA

NATUREZA KA

## 1580 DA LUCA

SEXO: MACHO • REG: PJAN 158 • RAÇA: NELORE PO • NASC.: 23/10/2023

REM TORIXOREU

REM ARMADOR

REM RONDA

**REM DULLDOG**

REM RICKET

REM URIRI

REM SIRIRI

RAMBO DA MN

BERLOQUE DA BON.

IRONIA DA BONSUC.

**JANDIROBA KA**

BACKUP

FILIPINAS KA

NATUREZA KA

## CAMPEAO FIV DA LUCA

SEXO: MACHO • REG: PJAN 142 • RAÇA: NELORE PO • NASC.: 17/10/2023

REM TORIXOREU

REM ARMADOR

REM RONDA

**REM DULLDOG**

REM RICKET

REM URIRI

REM SIRIRI

RAMBO DA MN

BERLOQUE DA BON.

IRONIA DA BONSUC.

**JANDIROBA KA**

BACKUP

FILIPINAS KA

NATUREZA KA



CLIQUE AQUI



PARA VER O VÍDEO DO LOTE

LEILÃO VIRTUAL  
**MASTER12**

Joelson Lobato

TRIPLO

52

## PREMIADO FIV DA LUCA

SEXO: MACHO • REG: PJAN 134 • RAÇA: NELORE PO • NASC.: 09/05/2023

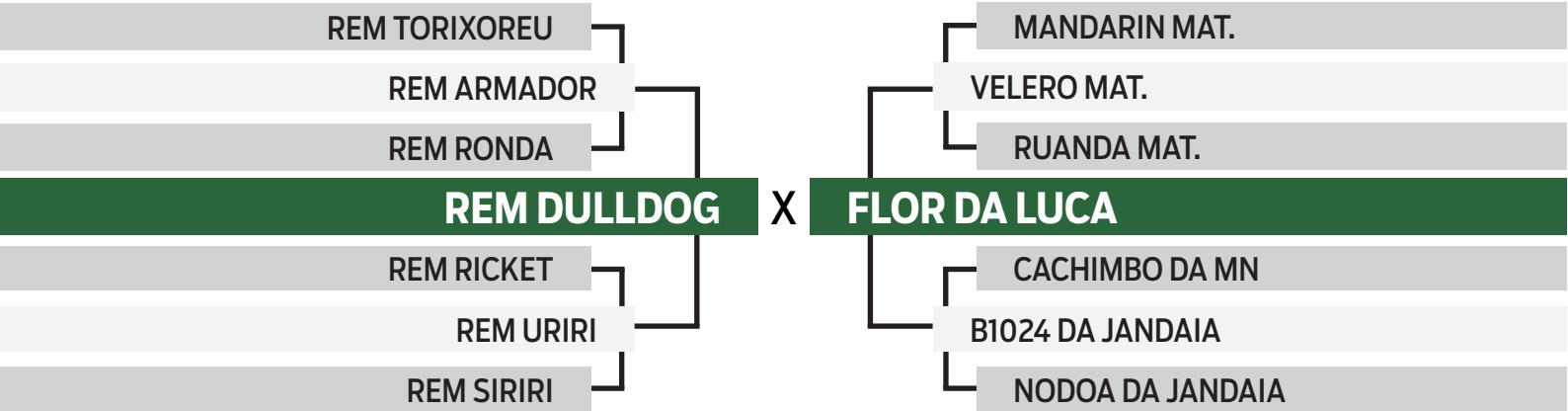

## MITO FIV DA LUCA

SEXO: MACHO • REG: PJAN 113 • RAÇA: NELORE PO • NASC.: 30/07/2022

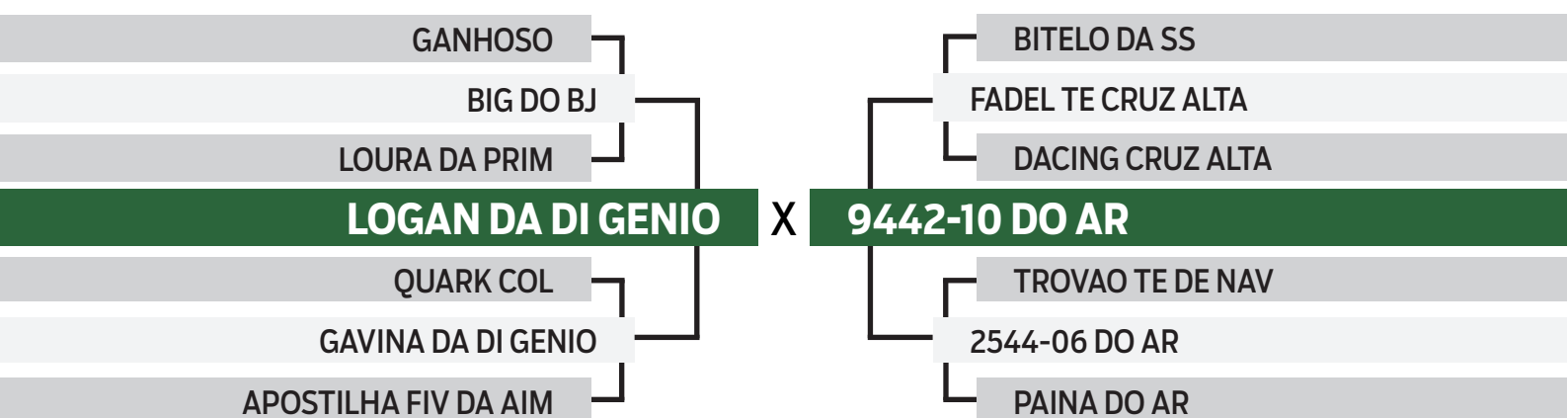

## 1318 DA LUCA

SEXO: MACHO • REG: PJAN 115 • RAÇA: NELORE PO • NASC.: 13/05/2023

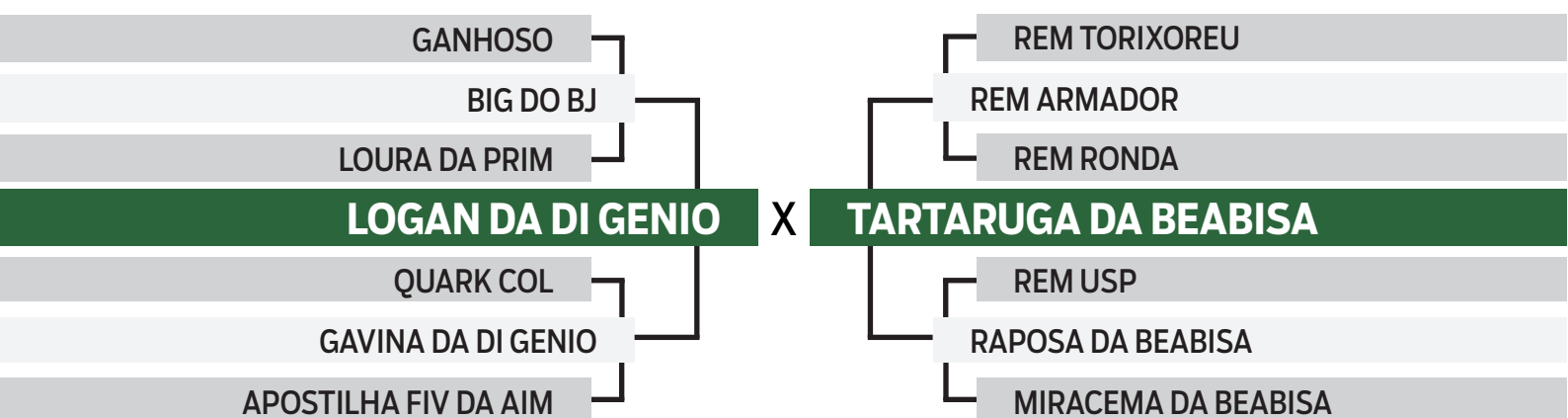

CLIQUE AQUI



PARA VER O VÍDEO DO LOTE

LEILÃO VIRTUAL  
**MASTER12**

Joelson Lobato

QUADRUPLO

**53**

## 16 20 DA LUCA

SEXO: MACHO • REG: PJAN 120 • RAÇA: NELORE PO • NASC.: 31/03/2023

D1484 DA MN

D4685 DA MN

D1342 DA MN

**CALIBRE FIV CAMPARINO**

QUARK COL

JHVM 9862 FIV CAMPARINO

OLIMPIADA DO JHV

REM TORIXOREU

REM ARMADOR

REM RONDA

**TARTARUGA DA BEABISA**

REM USP

RAPOSA DA BEABISA

MIRACEMA DA BEABISA

## 15 19 FIV DA LUCA

SEXO: MACHO • REG: PJAN 119 • RAÇA: NELORE PO • NASC.: 10/05/2023

REM TORIXOREU

REM ARMADOR

REM RONDA

**REM DULLDOG**

REM RICKET

REM URIRI

REM SIRIRI

GANGES COL

MUKESH FIV COL

GAIMACA COL

**4722 DA CASA DOMINGOS**

DOM JUAN DA SABIA

CEREJA OT

IDOLATRIA OT TE

## VALCENTE FIV DA LUCA

SEXO: MACHO • REG: PJAN 131 • RAÇA: NELORE PO • NASC.: 18/05/2023

D1484 DA MN

D4685 DA MN

D1342 DA MN

**CALIBRE FIV CAMPARINO**

QUARK COL

JHVM 9862 FIV CAMPARINO

OLIMPIADA DO JHV

MANDARIN MAT.

VELERO MAT.

RUANDA MAT.

**FLOR DA LUCA**

CACHIMBO DA MN

B11024 DA JANDAIA

NODOA DA JANDAIA

## BORDADO FIV DA LUCA

SEXO: MACHO • REG: PJAN 132 • RAÇA: NELORE PO • NASC.: 28/04/2023

REM TORIXOREU

REM ARMADOR

REM RONDA

**REM DULLDOG**

REM RICKET

REM URIRI

REM SIRIRI

GABINETE

BACKUP

AMAGDALA

**GASTROLOGA**

ENLEVO DA MORUNG.

VANTOPSIA

PANACEIA



**CLIQUE AQUI**



**PARA VER O VÍDEO DO LOTE**

LEILÃO VIRTUAL  
**MASTER12**

Joelson Lobato

QUADRUPLO

54

## 1470 DA LUCA

SEXO: MACHO • REG: PJAN 147 • RAÇA: NELORE PO • NASC.: 20/10/2023

REM TORIXOREU

REM ARMADOR

REM RONDA

**REM DULLDOG**

REM RICKET

REM URIRI

REM SIRIRI

RAMBO DA MN

BERLOQUE DA BON.S.

IRONIA DA BONSUC.

**JANDIROBA KA**

BACKUP

FILIPINAS KA

NATUREZA KA

## 1590 DA LUCA

SEXO: MACHO • REG: PJAN 157 • RAÇA: NELORE PO • NASC.: 23/10/2023

REM TORIXOREU

REM ARMADOR

REM RONDA

**REM DULLDOG**

REM RICKET

REM URIRI

REM SIRIRI

RAMBO DA MN

BERLOQUE DA BON.S.

IRONIA DA BONSUC.

**JANDIROBA KA**

BACKUP

FILIPINAS KA

NATUREZA KA

## LEGADO DA LUCA

SEXO: MACHO • REG: PJAN 136 • RAÇA: NELORE PO • NASC.: 14/07/2023

REM TORIXOREU

REM ARMADOR

REM RONDA

**QUICKMAN FIV COL**

REM USP

ORLA COL

GAIMACA COL

1646 DA MN

CACHIMBO DA MN

B4973 DA MN

**A9800 DA JANDAIA**

TECELAO DA SM

A5936 DA JANDAIA

TRANCARIA DA JANDAIA

## 1450 DA LUCA

SEXO: MACHO • REG: PJAN 145 • RAÇA: NELORE PO • NASC.: 18/10/2023

REM TORIXOREU

REM ARMADOR

REM RONDA

**REM DULLDOG**

REM RICKET

REM URIRI

REM SIRIRI

RAMBO DA MN

BERLOQUE DA BON.S.

IRONIA DA BONSUC.

**JANDIROBA KA**

BACKUP

FILIPINAS KA

NATUREZA KA



CLIQUE AQUI



PARA VER O VÍDEO DO LOTE